

Projecteur Dell™ 4310WX

Guide d'utilisation

Remarques, avertissements et attention



REMARQUE : Une REMARQUE indique une information importante destinée à vous aider à mieux utiliser votre projecteur.



AVERTISSEMENT : Un AVERTISSEMENT indique un risque de dommage matériel ou de pertes de données et vous explique comment éviter le problème.



ATTENTION : ATTENTION indique un risque potentiel de dommage matériel, de blessure corporelle ou de mort.

Les informations contenues dans ce document sont sujettes à modification sans préavis.

© 2009 Dell Inc. Tous droits réservés.

La copie de ces documents, sous quelque forme que ce soit, sans l'autorisation écrite de Dell Inc. est strictement interdite.

Marques utilisées dans ce texte : *Dell* et le *logo DELL* sont des marques commerciales de Dell Inc.; *DLP* et le logo *DLP* sont des marques commerciales de TEXAS INSTRUMENTS INCORPORATED; *Microsoft* et *Windows* sont des marques commerciales ou des marques déposées de Microsoft Corporation, enregistrées aux Etats-Unis et/ou dans d'autres pays.

D'autres marques ou nom commerciaux peuvent être utilisés dans ce document pour faire référence aux entités se réclamant de ces marques et de ces noms ou à leurs produits. Dell Inc. dénie tout intérêt propriétaire dans les marques et les noms commerciaux autres que les siens.

Modèle 4310WX

Février 2009 Rév. A00

Table des matières

1	Votre projecteur Dell	6
	A propos de votre projecteur	7
2	Connexion de votre projecteur	9
	Connexion à un ordinateur	10
	Connexion d'un ordinateur avec un câble VGA	10
	Connexion du moniteur en boucle avec des câbles VGA	11
	Connexion d'un ordinateur avec un câble RS232	12
	Connexion d'un ordinateur avec un câble de port d'affichage	13
	Connexion à un lecteur de DVD	14
	Connexion d'un lecteur de DVD avec un câble S-vidéo	14
	Connexion d'un lecteur de DVD avec un câble Vidéo composite	15
	Connexion d'un lecteur de DVD avec un câble Vidéo composante	16
	Connexion d'un lecteur de DVD avec un câble HDMI	17
	Connexion à un réseau local	18
	Pour contrôler le projecteur qui est connecté à un réseau via un câble RJ45.	18
	Options d'installation professionnelle : Installation pour un écran à ouverture automatique	19

Connexion à un boîtier de contrôle commercial RS232	20
3 Utilisation de votre projecteur	21
Allumer votre projecteur	21
Eteindre votre projecteur	21
Réglage de l'image projetée	22
Réglage de la hauteur du projecteur	22
Baisser le projecteur	22
Réglage du zoom et de la mise au point du projecteur	23
Réglage de la taille de l'image projetée	24
Utilisation du panneau de contrôle	25
Utilisation de la télécommande	28
Installation des piles de la télécommande	31
Rayon de la télécommande	32
Utilisation du menu OSD (Affichage à l'écran)	33
Menu principal	33
Réglage auto	33
SÉLECTION DE L'ENTRÉE	34
IMAGE (en Mode PC)	35
IMAGE (en Mode Vidéo)	36
AFFICHAGE (en Mode PC)	37
AFFICHAGE (en Mode Vidéo)	39
LAMPE	40
RÉGLAGE	40
INFORMATION	43

	AUTRES	43
	Gestion du projecteur avec le Gestionnaire Web	50
	Configuration des réglages du réseau	50
	Accéder au gestionnaire Web	50
	Gestion des propriétés	51
4	Guide de dépannage de votre projecteur	63
	Signaux de commande	67
	Remplacer la lampe	69
5	Caractéristiques techniques	71
6	Contacter Dell	76
7	Appendice : Glossaire	77

Votre projecteur Dell

Votre projecteur est livré avec tous les éléments présentés ci-dessous. Assurez-vous que tous les éléments sont présents et contactez Dell™ si quoi que ce soit manque.

Contenu de la boîte

Cordon d'alimentation



Câble VGA 1,8m (VGA/VGA)



Port de câble d'affichage



Mallette de transport



Télécommande



CD du guide d'utilisation & documentation



Piles AAA (2)



A propos de votre projecteur

Vue de dessus



Vue de dessous

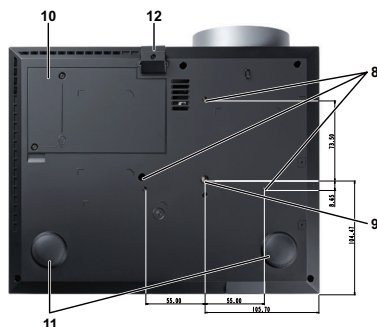

1	Panneau de contrôle
2	Ergot du zoom
3	Bague de mise au point
4	Objectif
5	Bouton élévateur pour le réglage de la hauteur
6	Récepteur IR
7	Couvercle de l'objectif
8	Trous de fixation pour montage au plafond Trous de vis M3 x 6,5mm Torque recommandée <8kgf-cm
9	Trou de fixation pour tripode : Insertion d'écrou 1/4"× 20 UNC
10	Protecteur de lampe
11	Molette de réglage d'inclinaison
12	Pied élévateur

! ATTENTION : Instructions de sécurité

- 1 N'utilisez pas le projecteur près d'appareils susceptibles de générer beaucoup de chaleur.
- 2 N'utilisez pas le projecteur dans des endroits excessivement poussiéreux. La poussière pourrait endommager le système, causant au projecteur de s'éteindre automatiquement.
- 3 Assurez-vous que le projecteur est installé dans un endroit bien aéré.

- 4 Ne bloquez pas les fentes de ventilation et les ouvertures du boîtier du projecteur.
- 5 Assurez-vous que le projecteur est utilisé à une température ambiante (entre 5°C et 35°C).
- 6 N'essayez pas de toucher les fentes de ventilation car elles peuvent devenir très chaudes lorsque le projecteur est allumé ou juste après qu'il ait été éteint.
- 7 Ne regardez pas dans l'objectif quand le projecteur est allumé car ceci pourrait faire mal aux yeux.
- 8 Ne posez aucun objet près de ou devant le projecteur et ne couvrez pas l'objectif lorsque le projecteur est allumé car la chaleur pourrait faire fondre ou même brûler l'objet en question.



REMARQUE :

- N'essayez pas d'installer ce projecteur au plafond par vous-même. Il ne doit être installé que par un technicien qualifié.
- Kit de fixation de projecteur au plafond recommandé (N/P : C3505). Pour plus d'informations, visitez le site Internet de Dell : support.dell.com.
- Pour plus d'informations, voir les *Informations de sécurité* livrées avec votre projecteur.

Connexion de votre projecteur

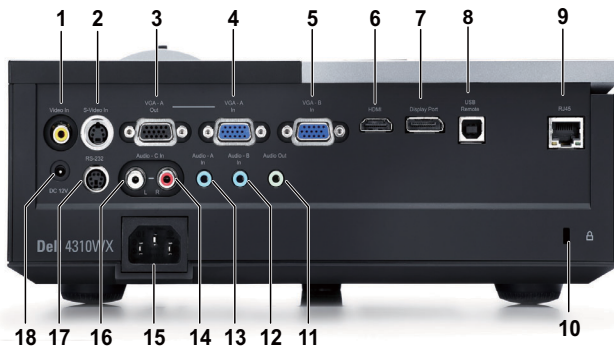

1	Connecteur vidéo composite	10	Fente du câble de sécurité
2	Connecteur S-vidéo	11	Connecteur de sortie audio
3	Sortie VGA-A (prise en boucle du moniteur)	12	Connecteur d'entrée audio-B
4	Connecteur d'entrée VGA-A (D-sub)	13	Connecteur d'entrée audio-A
5	Connecteur d'entrée VGA-B (D-sub)	14	Connecteur d'entrée de canal droit audio-C
6	Connecteur HDMI	15	Connecteur de cordon d'alimentation
7	Connecteur de port d'affichage	16	Connecteur d'entrée de canal gauche audio-C
8	Connecteur distant USB	17	Connecteur RS232
9	Connecteur RJ45	18	+12V Connecteur de sortie CC



ATTENTION : Avant de débuter quelque procédure que ce soit de cette section, lisez et suivez les Instructions de sécurité décrites à la page 7.

Connexion à un ordinateur

Connexion d'un ordinateur avec un câble VGA



1	Cordon d'alimentation
2	Câble VGA/VGA
3	Câble USB-A/USB-B



REMARQUE : Le câble USB n'est pas fourni avec votre projecteur.



REMARQUE : Le câble USB doit être connecté si vous voulez utiliser les fonctions Page suivante et Page précédente de la télécommande.

Connexion du moniteur en boucle avec des câbles VGA



1	Cordon d'alimentation
2	Câble VGA/VGA



REMARQUE : Seulement un câble VGA pas fourni avec votre projecteur. Un autre câble VGA peut être acheté sur le site Web de Dell dell.com.

Connexion d'un ordinateur avec un câble RS232



1	Cordon d'alimentation
2	Câble RS232



REMARQUE : Le câble RS232 n'est pas fourni avec votre projecteur. Consultez un installateur professionnel pour le câble et le logiciel de contrôle à distance RS232.

Connexion d'un ordinateur avec un câble de port d'affichage



1	Cordon d'alimentation
2	Câble de port d'affichage

Connexion à un lecteur de DVD

Connexion d'un lecteur de DVD avec un câble S-vidéo



1	Cordon d'alimentation
2	Câble S-vidéo



REMARQUE : Le câble S-vidéo n'est pas fourni avec votre projecteur. Vous pouvez acheter un câble d'extension S-vidéo (50 pieds/100 pieds) sur le site Web de Dell dell.com.

Connexion d'un lecteur de DVD avec un câble Vidéo composite

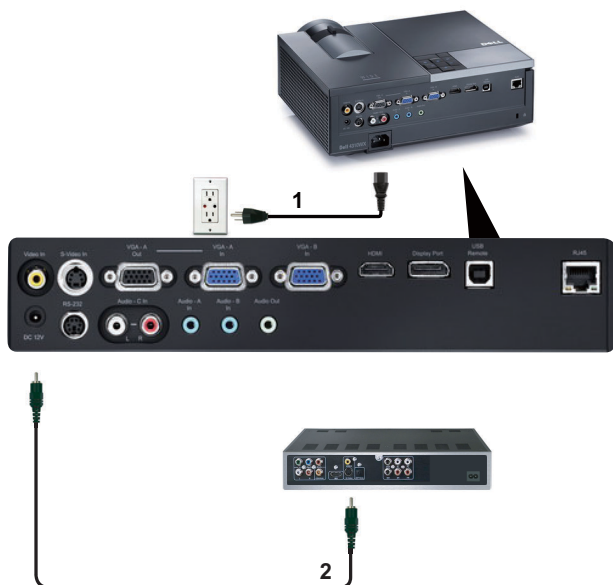

1	Cordon d'alimentation
2	Câble Vidéo composite



REMARQUE : Le câble Vidéo composite n'est pas fourni avec votre projecteur. Vous pouvez acheter un câble d'extension Vidéo composite (50 pieds/100 pieds) sur le site Web de Dell dell.com.

Connexion d'un lecteur de DVD avec un câble Vidéo composante

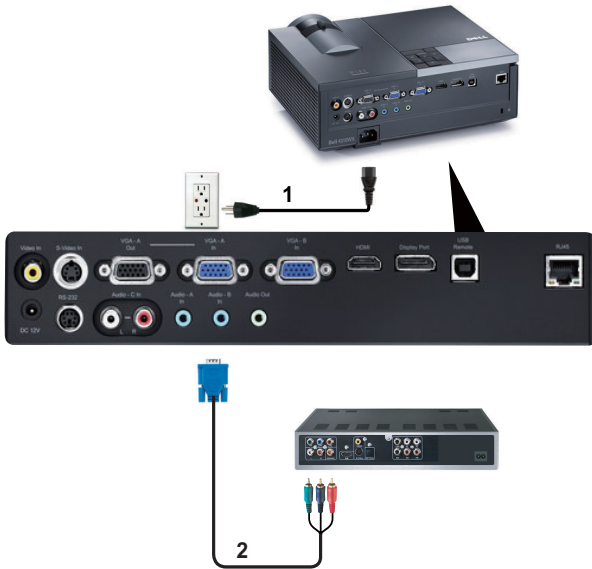

1	Cordon d'alimentation
2	Câble VGA/Vidéo composante



REMARQUE : Le câble VGA/Vidéo composite n'est pas fourni avec votre projecteur. Vous pouvez acheter un câble d'extension VGA/Vidéo composite (50 pieds/100 pieds) sur le site Web de Dell dell.com.

Connexion d'un lecteur de DVD avec un câble HDMI

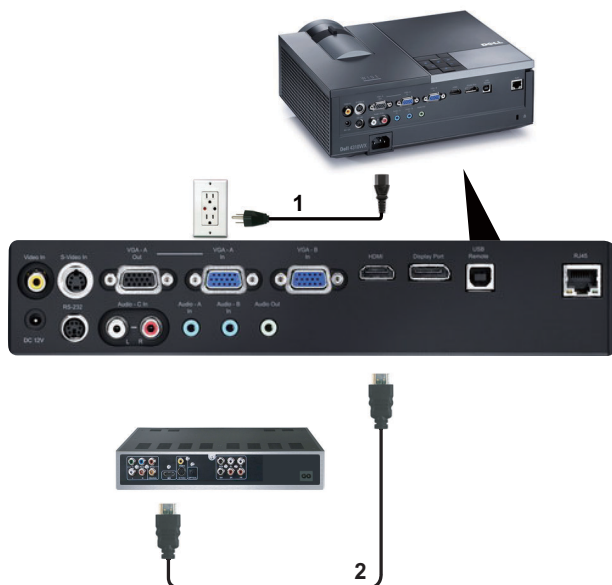

1	Cordon d'alimentation
2	Câble HDMI



REMARQUE : Le câble HDMI n'est pas fourni avec votre projecteur.

Connexion à un réseau local

Pour contrôler le projecteur qui est connecté à un réseau via un câble RJ45.

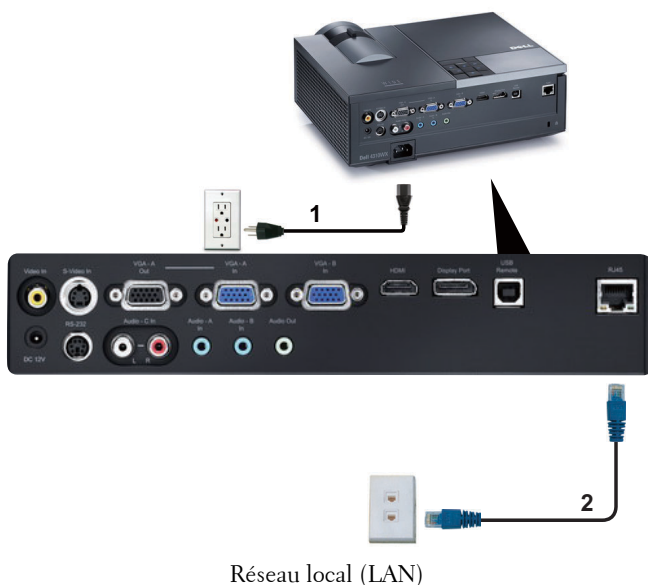

1	Cordon d'alimentation
2	Câble RJ45



REMARQUE : Le câble RJ45 n'est pas fourni avec votre projecteur.

Options d'installation professionnelle : Installation pour un écran à ouverture automatique

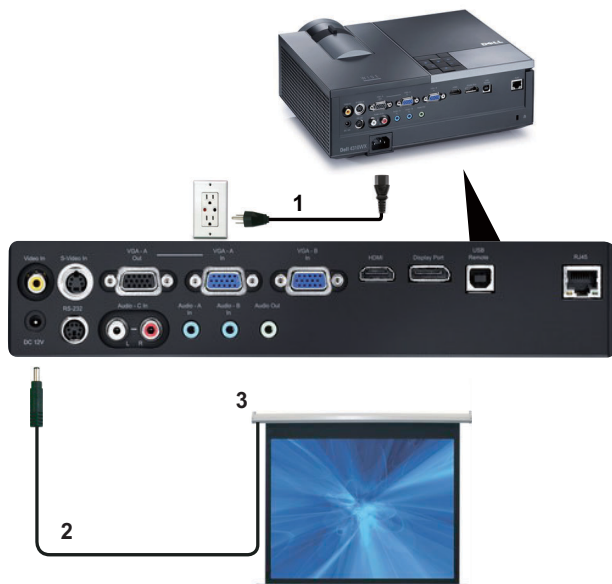

1	Cordon d'alimentation
2	Prise 12V CC
3	Ecran automatique

REMARQUE : Utilisez les dimensions de la prise 12V CC 1,7 mm (ID) x 4,00 mm (OD) x 9,5 mm (shaft) pour connecter l'écran automatique au projecteur.

Prise 12V CC



Connexion à un boîtier de contrôle commercial RS232

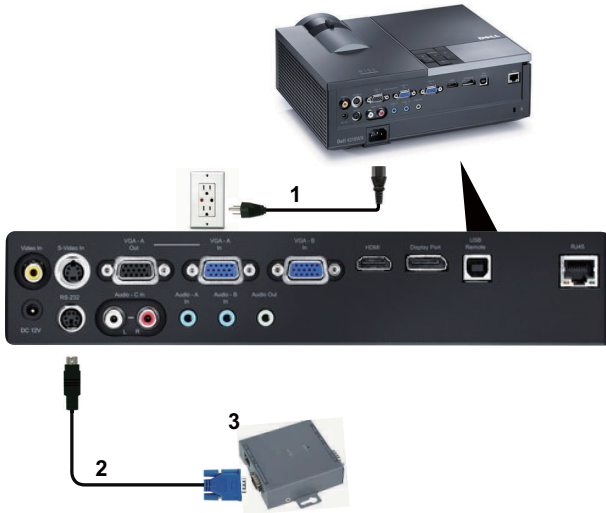

1	Cordon d'alimentation
2	Câble RS232
3	Boîtier de contrôle commercial RS232



REMARQUE : Le câble RS232 n'est pas fourni avec votre projecteur. Consultez un installateur professionnel pour obtenir ce type de câble.

Utilisation de votre projecteur

Allumer votre projecteur

 **REMARQUE** : Allumez le projecteur avant d'allumer la source (ordinateur, lecteur de DVD, etc.). Le voyant du bouton **d'alimentation** clignote en bleu jusqu'à ce qu'il soit enfoncé.

- 1 Retirez le couvercle de l'objectif.
- 2 Connectez le cordon d'alimentation et les câbles de signal appropriés. Pour plus d'informations sur la connexion du projecteur, voir "Connexion de votre projecteur" à la page 9.
- 3 Appuyez sur le bouton **d'alimentation** (voir "Utilisation du panneau de contrôle" à la page 25 pour repérer le bouton **d'alimentation**).
- 4 Allumez votre source (ordinateur, lecteur de DVD, etc.).
- 5 Connectez votre source au projecteur en utilisant le câble approprié. Référez-vous à la section "Connexion de votre projecteur" à la page 9 pour plus de détails sur comment connecter votre source au projecteur.
- 6 Par défaut, la source d'entrée du projecteur est réglée sur VGA-A. Changez la source d'entrée du projecteur si besoin.
- 7 Si plusieurs sources sont connectées au projecteur, appuyez sur le bouton **Source** sur la télécommande ou sur le panneau de contrôle pour sélectionner la source désirée. Référez-vous à la section "Utilisation du panneau de contrôle" à la page 25 et "Utilisation de la télécommande" à la page 28 pour repérer le bouton **Source**.

Eteindre votre projecteur

 **AVERTISSEMENT** : Débranchez le projecteur après l'avoir correctement éteint comme expliqué dans la procédure suivante.

- 1 Appuyez sur le bouton **d'alimentation**.

 **REMARQUE** : Le message "**Appuyez sur le bouton d'alimentation pour éteindre le projecteur**" s'affichera sur l'écran. Le message disparaîtra après 5 secondes ou vous pouvez appuyer sur le bouton **Menu** pour le faire disparaître.

- 2 Appuyez de nouveau sur le bouton **d'alimentation**. Les ventilateurs de refroidissement continuent de tourner pendant environ 120 secondes.

3 Pour éteindre rapidement le projecteur, appuyez sur le bouton d'alimentation pendant 1 seconde pendant que les ventilateurs du projecteur sont en marche.

 **REMARQUE** : Avant de rallumer le projecteur, attendez au moins 60 secondes pour que la température interne se stabilise.

4 Débranchez le cordon d'alimentation de la prise de courant et du projecteur.

Réglage de l'image projetée

Réglage de la hauteur du projecteur

- 1 Appuyez sur le bouton **Élévateur**.
- 2 Elevez le projecteur jusqu'à l'angle d'affichage désiré, puis relâchez le bouton afin de verrouiller le pied élévateur dans la position voulue.
- 3 Utilisez la molette de réglage d'inclinaison pour régler avec précision l'angle d'affichage.

Baisser le projecteur

- 1 Appuyez sur le bouton **Élévateur**.
- 2 Baissez le projecteur, puis relâchez le bouton afin de verrouiller le pied élévateur dans la position voulue.



1	Bouton élévateur
2	Pied élévateur (angle d'inclinaison : 0 à 9,5 degrés)
3	Molette de réglage d'inclinaison

Réglage du zoom et de la mise au point du projecteur

⚠ ATTENTION : Pour éviter d'endommager le projecteur, assurez-vous que le zoom de l'objectif et le pied élévateur sont entièrement rétractés avant de déplacer le projecteur ou de le ranger dans son étui de transport.

- 1 Tournez l'ergot du zoom pour rapprocher et éloigner l'image.
- 2 Faites tourner la bague de mise au point jusqu'à ce que l'image soit nette. La mise au point du projecteur peut être réglée dans les distances comprises entre 3,94 pieds et 32,81 pieds (1,2 m et 10 m).



1	Ergot du zoom
2	Bague de mise au point

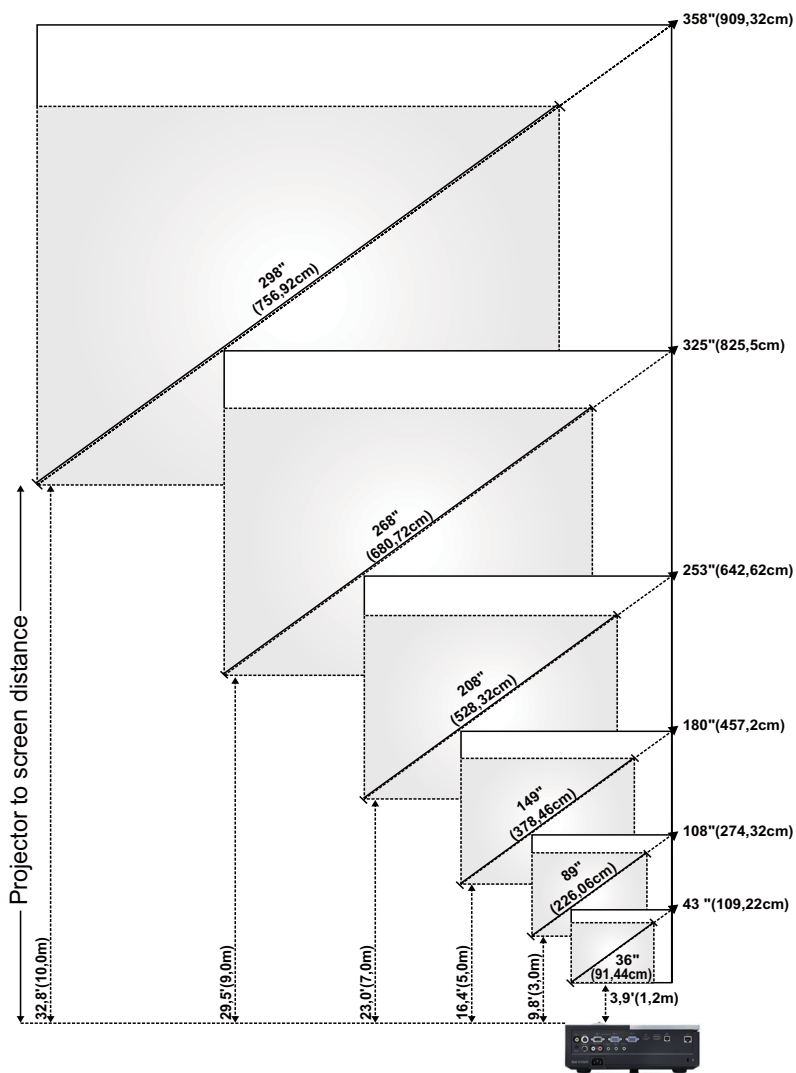

Réglage de la taille de l'image projetée





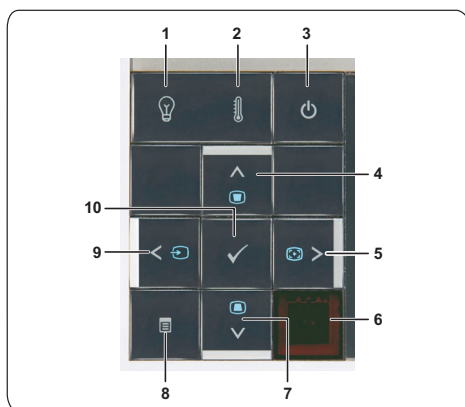

Ecran (Diagonale)	Max.	43" (109,22cm)	108" (274,32cm)	180" (457,2cm)	253" (642,62cm)	325" (825,50cm)	358" (909,32cm)
	Min.	36" (91,44cm)	89" (226,06cm)	149" (378,46cm)	208" (528,32cm)	268" (680,72cm)	298" (756,92cm)
Taille de l'écran	Max. (LxH)	36,61" X 22,83"	91,73" X 57,48"	153,15" X 95,67"	214,17" X 133,86"	275,20" X 172,05"	303,54" X 189,76"
		(93cm X 58cm)	(233cm X 146cm)	(389cm X 243cm)	(544cm X 340cm)	(699cm X 437cm)	(771cm X 482cm)
	Min. (LxH)	30,31" X 18,90"	75,59" X 47,24"	126,38" X 78,74"	176,77" X 110,24"	227,17" X 142,13"	252,36" X 157,87"
		(77cm X 48cm)	(192cm X 120cm)	(321cm X 200cm)	(449cm X 280cm)	(577cm X 361cm)	(641cm X 401cm)
Hd	Max.	25,98" (66cm)	64,57" (164cm)	107,48" (273cm)	150,39" (382cm)	193,31" (491cm)	213,39" (542cm)
	Min.	21,26" (54cm)	53,15" (135cm)	88,58" (225cm)	124,02" (315cm)	159,45" (405cm)	177,17" (450cm)
Distance		3,94" (1,2m)	9,8" (3,0m)	16,4" (5,0m)	23,0" (7,0m)	29,5" (9,0m)	32,81" (10,0m)
*Ce tableau n'est fourni à l'utilisateur qu'à titre de référence.							

Utilisation du panneau de contrôle









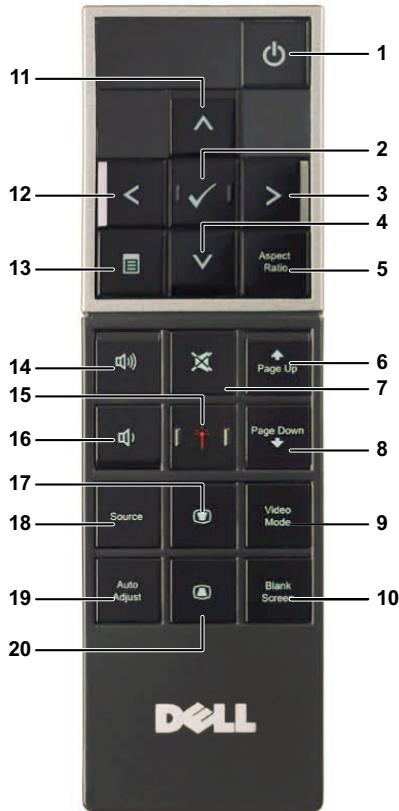







1	Voyant d'avertissement LAMPE	<p>Si le voyant LAMPE s'allume ou clignote en orange, l'un des problèmes suivants est probablement la cause :</p> <ul style="list-style-type: none"> • La lampe est presque à la fin de sa durée de vie. • La lampe n'est pas correctement installée. • Le pilote de la lampe de marche pas. • La roue chromatique ne marche pas correctement <p>Pour plus d'informations, référez-vous à "Guide de dépannage de votre projecteur" à la page 63 et à "Signaux de commande" à la page 67.</p>
2	Voyant d'avertissement TEMP	<p>Si le voyant TEMP s'allume ou clignote en orange, l'un des problèmes suivants est probablement la cause :</p> <ul style="list-style-type: none"> • La température interne du projecteur est trop élevée. • La roue chromatique ne marche pas correctement <p>Pour plus d'informations, référez-vous à "Guide de dépannage de votre projecteur" à la page 63 et à "Signaux de commande" à la page 67.</p>
3	Alimentation	<p>Allume et éteint le projecteur. Pour plus d'informations, référez-vous à "Allumer votre projecteur" à la page 21 et à "Eteindre votre projecteur" à la page 21.</p>
4	Haut  / Réglage de la déformation	<p>Appuyez pour naviguer les éléments du menu OSD.</p> <p>Appuyez pour ajuster la déformation de l'image provoquée par l'inclinaison du projecteur (+40/-35 degrés).</p>
5	Droite  / Réglage auto	<p>Appuyez pour naviguer les éléments du menu OSD.</p> <p>Appuyez pour synchroniser le projecteur sur la source d'entrée.</p>
		<p> REMARQUE : Réglage auto ne marche pas si le menu OSD est affiché.</p>



6	Récepteur IR	Pointez la télécommande vers le récepteur IR et appuyez sur un bouton de la télécommande.
7	Bas  / Réglage de la déformation	Appuyez pour naviguer les éléments du menu OSD. Appuyez pour ajuster la déformation de l'image provoquée par l'inclinaison du projecteur (+40/-35 degrés).
8	Menu 	Appuyez pour afficher le menu OSD. Utilisez les boutons de direction et le bouton Menu pour naviguer dans le menu OSD.
9	Gauche  / Source	Appuyez pour naviguer les éléments du menu OSD. Appuyez pour changer entre les sources RVB analogique, Composite, Composante (YPbPr via VGA), HDMI, port d'affichage et S-vidéo quand plusieurs sources sont connectées au projecteur.
10	Entrer 	Appuyez pour confirmer la sélection de l'élément.

Utilisation de la télécommande



1	Alimentation 	Allume et éteint le projecteur. Pour plus d'informations, référez-vous à "Allumer votre projecteur" à la page 21 et à "Eteindre votre projecteur" à la page 21.
2	Entrer 	Appuyez pour confirmer la sélection.
3	Droite 	Appuyez pour naviguer les éléments du menu OSD.
4	Bas 	Appuyez pour naviguer les éléments du menu OSD.

5	Rapport d'aspect	Appuyez pour changer le format de l'image affichée.
6	Page précédente 	Appuyez pour aller à la page précédente.  REMARQUE : Le câble USB doit être branché si vous voulez utiliser la fonction Page précédente.
7	Muet 	Appuyez pour activer ou désactiver le haut-parleur du projecteur.
8	Page suivante 	Appuyez pour aller à la page suivante.  REMARQUE : Le câble USB doit être branché si vous voulez utiliser la fonction Page suivante.
9	Mode vidéo	Le projecteur dispose de configurations prééglées optimisées pour l'affichage des données (diapos de présentation) ou des films vidéo (films, jeux, etc.). Appuyez sur le bouton Mode Vidéo pour changer entre le Mode Présentation , Mode Lumineux , Mode Film , sRVB , et Mode Aléatoire . Appuyez une fois sur le bouton Mode Vidéo pour afficher le mode d'affichage actuel. Appuyez de nouveau sur le bouton Mode Vidéo pour passer d'un mode à l'autre.
10	Écran vide	Appuyez pour cacher/réafficher l'image.
11	Haut 	Appuyez pour naviguer les éléments du menu OSD.
12	Gauche 	Appuyez pour naviguer les éléments du menu OSD.
13	Menu 	Appuyez pour afficher le menu OSD.
14	Volume plus 	Appuyez pour augmenter le volume.
15	Laser 	Pointez la télécommande vers l'écran, appuyez sans relâcher sur le bouton du laser pour allumer le laser.  Attention : Ne regardez jamais directement dans le laser lorsqu'il est allumé. Evitez de pointer le laser vers des yeux.

16	Volume moins 	Appuyez pour baisser le volume.
17	Réglage de la déformation 	Appuyez pour ajuster la déformation de l'image provoquée par l'inclinaison du projecteur (+40/-35 degrés).
18	Source	Appuyez pour changer entre les sources RVB Analogique, Composite, Composante (YPbPr, via VGA), HDMI, port d'affichage et S-vidéo.
19	Réglage auto	Appuyez pour synchroniser le projecteur avec la source d'entrée. Le réglage auto ne fonctionne pas si le menu OSD est ouvert.
20	Réglage de la déformation 	Appuyez pour ajuster la déformation de l'image provoquée par l'inclinaison du projecteur (+40/-35 degrés).

Installation des piles de la télécommande

 **REMARQUE** : Enlevez les piles si vous n'allez pas utiliser la télécommande pendant une longue période.

1 Appuyez sur l'onglet pour ouvrir le couvercle du compartiment des piles.



2 Vérifiez les symboles de polarité des piles (+ et -).



3 Insérez les piles dans le compartiment des piles en faisant attention aux symboles de polarité.

 **REMARQUE** : Ne pas utiliser des piles neuves et avec des piles usées, ou des piles de différents types.



4 Remettez et fermez le couvercle des piles.





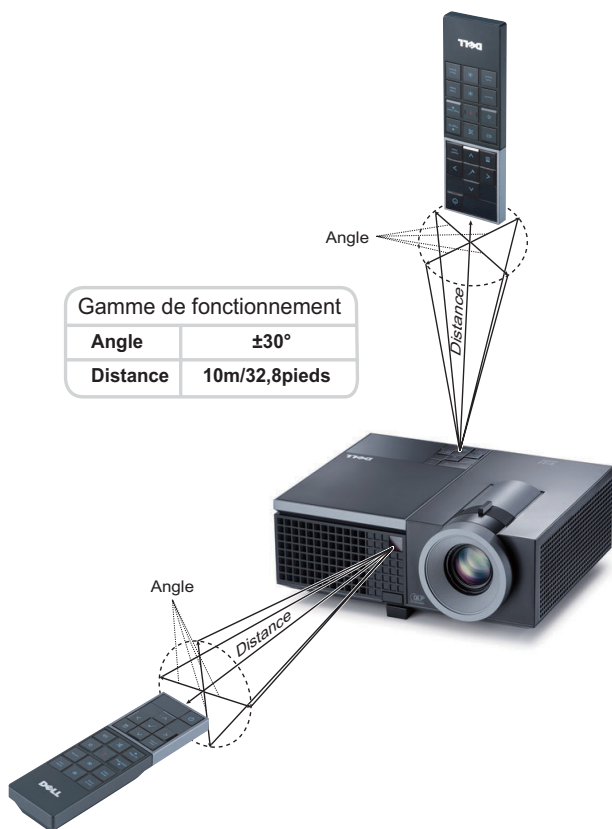





Rayon de la télécommande



REMARQUE : Le rayon de la télécommande peut différer légèrement du diagramme. Si les piles sont faibles, la télécommande peut ne pas marcher correctement pour contrôler le projecteur.

Utilisation du menu OSD (Affichage à l'écran)

- Le projecteur possède un menu OSD (Affichage à l'écran) multilingue qui peut être affiché avec ou sans source d'entrée.
- Appuyez sur le bouton  ou  du panneau de contrôle ou de la télécommande pour naviguer les onglets du Menu principal.
- Appuyez sur le bouton  du panneau de contrôle du projecteur ou de la télécommande pour sélectionner un sous-menu.
- Appuyez sur le bouton  ou  du panneau de contrôle du projecteur ou de la télécommande pour sélectionner une option. La couleur change à bleu foncé. Quand un élément est sélectionné, sa couleur passe à bleu foncé.
- Utilisez les boutons  et  du panneau de contrôle du projecteur ou de la télécommande pour changer le réglage.
- Pour revenir au Menu Principal, allez sur l'onglet Retour et appuyez sur le bouton  du panneau de contrôle ou de la télécommande.
- Pour quitter le menu OSD, allez sur l'onglet QUITTER et appuyez sur le bouton  ou appuyez sur le bouton **Menu** du panneau de contrôle ou de la télécommande.

Menu principal



Réglage auto

Réglage auto ajuste automatiquement les paramètres **Fréquence** et **Alignement** en mode PC. Lorsque Réglage auto est utilisé, le message suivant apparaît sur l'écran :

Patiencez...

SÉLECTION DE L'ENTRÉE

Le menu Sélection de l'entrée vous permet de sélectionner la source d'entrée de votre projecteur.

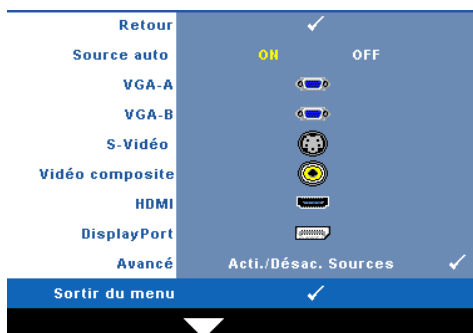

SOURCE AUTO—Sélectionnez **Off** (le réglage par défaut) pour verrouiller le signal d'entrée actuel. Si vous appuyez sur le bouton **Source** lorsque le mode **Auto Source** est réglé sur **Off**, vous pouvez sélectionner manuellement le signal d'entrée. Sélectionnez **On** pour détecter automatiquement les signaux d'entrée disponibles. Quand le projecteur est allumé

et que vous appuyez sur **Source**, il trouve automatiquement le signal d'entrée disponible suivant.

VGA-A—Appuyez sur pour détecter le signal VGA-A.

VGA-B—Appuyez sur pour détecter le signal VGA-B.

S-VIDÉO—Appuyez sur pour détecter le signal S-vidéo.

VIDÉO COMPOSITE—Appuyez sur pour détecter le signal Vidéo composite.

HDMI—Appuyez sur pour détecter le signal HDMI.

DISPLAYPORT—Appuyez sur pour détecter le signal du Port d'affichage.



AVANCÉ—Appuyez sur pour ouvrir le menu Sélection d'entrée avancée.

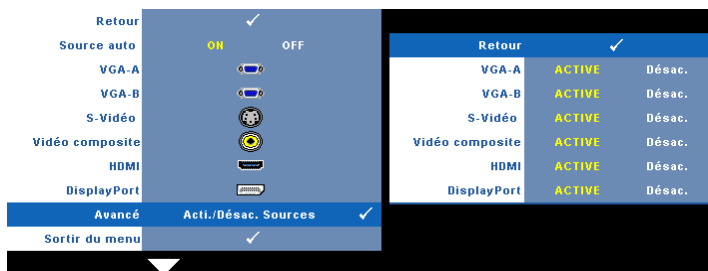

SÉLECTION D'ENTRÉE AVANCÉE



Le menu Sélection d'entrée avancée vous permet d'activer ou de désactiver les sources d'entrée.







VGA-A—Utilisez et pour activer ou désactiver l'entrée VGA-A.

VGA-B—Utilisez  et  pour activer ou désactiver l'entrée VGA-B.

S-VIDÉO—Utilisez  et  pour activer ou désactiver l'entrée S-Vidéo.

VIDÉO COMPOSITE—Utilisez  et  pour activer ou désactiver l'entrée Vidéo composite.

HDMI—Utilisez  et  pour activer ou désactiver l'entrée HDMI.

DISPLAYPORT—Utilisez  et  pour activer ou désactiver l'entrée Port d'affichage.



 **REMARQUE** : Vous ne pouvez pas désactiver la source d'entrée utilisée. Un minimum de deux sources d'entrée doivent être sélectionnées tout le temps.

IMAGE (en Mode PC)



Utilisez le menu **Image** pour changer les paramètres d'affichage de votre projecteur. Le menu Image contient les options suivantes :

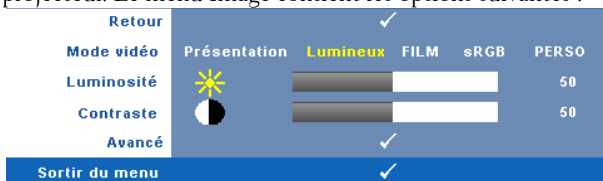

MODE VIDÉO—Pour optimiser l'image du projecteur : **Présentation**, **Lumineux**, **Film**, **sRGB** (offre une représentation plus fidèle des couleurs), et **PERSO** (choisissez vos réglages préférés). Lorsque vous changez les réglages de **Luminosité**, **Contraste**, **Saturation**, **Netteté**, **Ton**, et **Avancé**, le projecteur change automatiquement à **PERSO**.

 **REMARQUE** : Lorsque vous changez les réglages de **Luminosité**, **Contraste**, **Saturation**, **Netteté**, **Ton**, et **Avancé**, le projecteur change automatiquement à **PERSO**.

LUMINOSITÉ—Utilisez  et  pour ajuster la luminosité de l'image.

CONTRASTE—Utilisez  et  pour ajuster le contraste de l'image.

AVANCÉ—Appuyez sur  pour ouvrir le menu **Image avancée**. Référez-vous à "IMAGE AVANCÉE" à la page 37.

IMAGE (en Mode Vidéo)

Utilisez le menu **Image** pour changer les paramètres d'affichage de votre projecteur. Le menu Image contient les options suivantes :

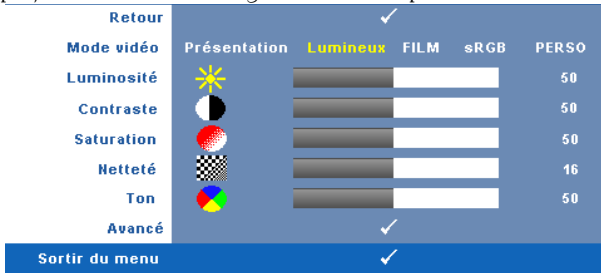

MODE VIDÉO—Pour optimiser l'image du projecteur : **Présentation**, **Lumineux**, **Film**, **sRGB** (offre une représentation plus fidèle des couleurs), et **PERSO** (choisissez vos réglages préférés). Lorsque vous changez les réglages de **Luminosité**, **Contraste**, **Saturation**, **Netteté**, **Ton**, et **Avancé**, le projecteur change automatiquement à **PERSO**.

REMARQUE : Lorsque vous changez les réglages de **Luminosité**, **Contraste**, **Saturation**, **Netteté**, **Ton**, et **Avancé**, le projecteur change automatiquement à **PERSO**.

LUMINOSITÉ—Utilisez et pour ajuster la luminosité de l'image.

CONTRASTE—Utilisez et pour ajuster le contraste de l'image.

SATURATION—Pour régler la couleur de la source vidéo depuis le noir et blanc à une couleur complètement saturée. Appuyez sur pour baisser la quantité de couleur dans l'image et sur pour augmenter la quantité de couleur dans l'image.

NETTETÉ—Appuyez sur pour baisser la netteté et sur pour l'augmenter.

TON—Appuyez sur pour augmenter la quantité de vert dans l'image et sur pour augmenter la quantité de rouge dans l'image (seulement avec le signal NTSC).

AVANCÉ—Appuyez sur pour ouvrir le menu **Image** avancée. Référez-vous à "IMAGE AVANCÉE" ci-dessous.

REMARQUE : **Saturation**, **Netteté**, et **Ton** ne sont disponible que lorsque la source d'entrée est Composite ou S-Vidéo.

IMAGE AVANCÉE

Utilisez le menu Image avancée pour changer les paramètres d'affichage de votre projecteur. Le menu Image avancée contient les options suivantes :



INT. BLANCS—Utilisez et pour ajuster l'intensité des blancs de l'image.

TEMP COULEURS—Pour régler la température des couleurs. L'écran apparaît plus froid à des hautes températures de couleur et plus chaud avec des températures de couleur plus basses. Lorsque l'utilisateur ajuste la valeur dans le menu **Ajuste Couleurs**, le mode PERSO est activé. Les réglages sont enregistrés dans le mode PERSO.

RÉG.COUL.PERS.—Pour régler le rouge, vert et bleu manuellement.

ESP.COUL—Pour sélectionner l'espace de couleur, les options sont : RGB, YCbCr, et YPbPr.

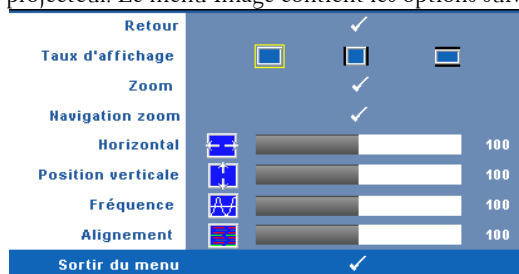

AFFICHAGE (en Mode PC)

Utilisez le menu **Affichage** pour changer les paramètres d'affichage de votre projecteur. Le menu Image contient les options suivantes :





TAUX D'AFFICHAGE —Pour sélectionner un format d'image pour ajuster la manière dont l'image apparaît.

- Original — Sélectionnez Original pour garder le format original de l'image projetée, en fonction de la source d'entrée.

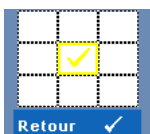

-  4:3 — La source d'entrée est mise à l'échelle pour s'adapter à l'écran et une image 4:3 est projetée.
-  Large — La source d'entrée est mise à l'échelle pour s'adapter à la largeur de l'écran et projeter une image large.



Zoom—Appuyez sur  pour ouvrir le menu **Zoom**.

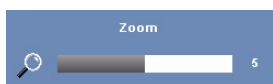



Sélectionner la partie à grandir et appuyez sur  pour afficher la partie agrandie.







Réglez l'échelle de l'image avec  ou  et appuyez sur  pour l'afficher.



NAVIGATION ZOOM—Appuyez sur  pour ouvrir le menu **Navigation Zoom**.

Utilisez     pour naviguer l'écran de projection.

HORIZONTAL—Appuyez sur  pour bouger l'image vers la gauche et sur  pour bouger l'image vers la droite.

POSITION VERTICALE—Appuyez sur  pour bouger l'image vers le bas et sur  pour bouger l'image vers le haut.

FRÉQUENCE—Pour changer la fréquence d'horloge des données d'affichage pour qu'elle corresponde à la fréquence de la carte graphique de votre ordinateur. Si vous voyez une barre verticale scintillante, utilisez **Fréquence** pour diminuer les barres. Il s'agit d'un réglage approximatif.



ALIGNEMENT—Synchronise la phase du signal d'affichage avec la carte graphique. Si l'image est instable ou scintillante, utilisez **Alignement** pour la corriger. Il s'agit d'un réglage précis.

AFFICHAGE (en Mode Vidéo)

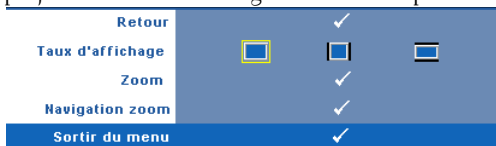
Utilisez le menu **Affichage** pour changer les paramètres d'affichage de votre projecteur. Le menu Image contient les options suivantes :





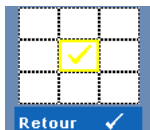

TAUX D’AFFICHAGE—Pour sélectionner un format d'image pour ajuster la manière dont l'image apparaît.



-  Original — Sélectionnez Original pour garder le format original de l'image projetée, en fonction de la source d'entrée.
-  4:3 — La source d'entrée est mise à l'échelle pour s'adapter à l'écran et une image 4:3 est projetée.
-  Large — La source d'entrée est mise à l'échelle pour s'adapter à la largeur de l'écran et projeter une image large.



Zoom—Appuyez sur  pour ouvrir le menu **Zoom**.

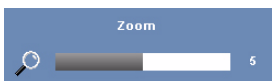



Sélectionner la partie à grandir et appuyez sur  pour afficher la partie agrandie. Réglez l'échelle de l'image avec  ou  et appuyez sur  pour l'afficher.



Réglez l'échelle de l'image avec  ou  et appuyez sur  pour l'afficher.



NAVIGATION ZOOM—Appuyez sur  pour ouvrir le menu **Navigation Zoom**.

Utilisez     pour naviguer l'écran de projection.

LAMPE

Utilisez le menu **Lampe** pour changer les paramètres d'affichage de votre projecteur. Le menu Lampe contient les options suivantes :

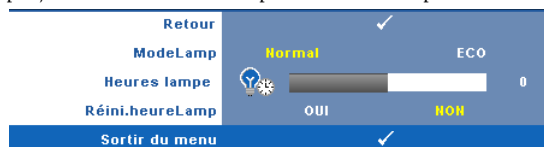

MODE LAMPE—Pour choisir entre le mode Normal et ECO.

Le mode Normal fonctionne à pleine puissance. Le mode ECO utilise un niveau d'intensité plus bas permet d'augmenter la durée de vie de la lampe, d'obtenir un fonctionnement plus silencieux et une luminosité plus faible à l'écran.

HEURES LAMPE—Affiche les heures d'utilisation depuis la réinitialisation de la lampe.

RÉINI. HEURE LAMPE—Choisissez **Oui** pour réinitialiser le compteur de la lampe.

RÉGLAGE





Le menu Réglage permet de régler les paramètres Langue, Mode du projecteur, Déformation, Alerte volume et Réseau.



LANGUE—Pour changer la langue du menu OSD. Appuyez sur  pour ouvrir le menu **Langue**.



MODE PROJECTEUR—Pour sélectionner le mode du projecteur, en fonction de la manière dont le projecteur a été installé.

-  Projection Avant-Bureau – L'option par défaut.
-  Projection Avant-Plafond — Le projecteur renverse l'image pour une projection à partir du plafond.
-  Projection Arrière-Bureau — Le projecteur inverse l'image de sorte que vous pouvez projeter derrière un écran translucide.
-  Projection Arrière-Plafond — Le projecteur inverse l'image et la met à l'envers. Vous pouvez projeter l'image de derrière un écran translucide à partir d'un plafond.

DÉFORMATION AUTO—Sélectionnez **On** pour activer la correction auto pour la déformation verticale de l'image due à l'inclinaison du projecteur.

DÉFORMATION V.—Pour régler la déformation verticale de l'image due à l'inclinaison du projecteur.





ALERTE VOL.—Pour régler le volume de la sonnerie d'alerte (Désactivé, Bas, Doux, Haut) lors de la mise en marche/arrêt, les avertissements et les commandes.

RÉSEAU—Sélectionnez **On** pour activer la connexion réseau. Sélectionnez **Off** pour désactiver la connexion réseau. Appuyez sur  pour ouvrir le menu **Réseau**. Référez-vous à "RÉSEAU" à la page 42.

RÉSEAU

Le menu Réseau permet de configurer les paramètres de connexion réseau.

Retour		✓
DHCP	ON	OFF
Adresse IP	192 . 168 . 4 . 137	
Masque sous-réseau	255 . 255 . 255 . 0	
Passerelle	192 . 168 . 4 . 137	
DNS	192 . 168 . 1 . 4	
Stocker		✓
Réinitialiser le réseau	OUI	NON
Sortir du menu		✓

DHCP—Si un serveur DHCP existe dans le réseau auquel le projecteur est connecté, l'adresse IP sera obtenue lorsque vous sélectionnez DHCP On. Si DHCP est réglé sur Off, réglez manuellement l'adresse IP, le masque de sous-réseau et la passerelle. Utilisez   pour sélectionner le numéro de l'adresse IP, le masque de sous-réseau et la passerelle. Appuyez sur Entrer pour confirmer chaque numéro puis utilisez   pour aller à l'élément suivant.

ADRESSE IP—Pour assigner automatiquement ou manuellement l'adresse IUP au projecteur connecté au réseau.

MASQUE SOUS-RÉSEAU—Configurez le masque de sous-réseau de la connexion réseau.

PASSERELLE—Faites vérifier l'adresse de la passerelle par votre administrateur de système/réseau si vous l'entrez manuellement.

DNS—Faites vérifier l'adresse IP du serveur DNS par votre administrateur de système/réseau si vous l'entrez manuellement.

STOCKER—Appuyez sur  pour enregistrer les changements effectués dans les paramètres de configuration du réseau.

RÉINITIALISER LE RÉSEAU—Choisissez **Oui** pour réinitialiser la configuration du réseau.

INFORMATION

Le menu Information affiche les réglages actuellement utilisés par le projecteur.





Retour	✓
Nom modèle	4310WX
SOURCE D'ENTRÉE	RGB ANALOGIQUE 1024X768 60Hz
Hr.fonct.	10 hr
PPID	CN-0W892J-S0081-46B-0208
Adresse IP	192.168.4.137
Sortir du menu	✓

AUTRES

Le menu Autres permet de changer les réglages de Menu, Écran, Audio, Alimentation, Sécurité et Sous-titre codé (NTSC seulement). Vous pouvez aussi utiliser les fonctions Séquence de tests et Réglages d'usine.

Retour	✓
Conf. Menu	✓
Conf. Écran	✓
Paramètres audio	✓
Conf. Alim.	✓
Conf. Sécu	✓
Sous-titre codé	ON ✓ OFF
Séquence tests	OFF 1 ✓ 2 ✓
Réglages usine	✓
Sortir du menu	✓

CONF. MENU—Choisissez et appuyez sur  pour ouvrir le menu des paramètres du menu. Le menu des paramètres du menu contient les paramètres suivants :

Retour	✓
Menu position	 
Menu Transparence	 0
Menu tempo	 20
Menu verrou	ON OFF
Sortir du menu	✓

MENU POSITION—Pour changer la position du menu OSD sur l'écran.

MENU TRANSPARENCE—Pour régler le niveau de transparence du fond du menu OSD.

MENU TEMPO—Permet de régler le délai d'attente du menu OSD. Par défaut, le menu OSD disparaît automatiquement après 20 secondes d'inactivité.

MENU VERROU—Sélectionnez **On** pour activer Menu verrou afin de masquer le menu OSD. Sélectionnez **OFF** pour désactiver Menu verrou. Si vous voulez désactiver la fonction Menu verrouiller et faire disparaître le menu OSD, appuyez sur le bouton **Menu** sur le panneau de contrôle ou la télécommande pendant 15 secondes, puis désactivez la fonction.

CONF. ÉCRAN—Choisissez et appuyez sur pour ouvrir le menu des paramètres de l'écran. Le menu des paramètres de l'écran contient les paramètres suivants :



CAPTURE D'ÉCRAN—Choisissez et appuyez sur pour capturer l'écran affiché, le message suivant apparaît sur l'écran.

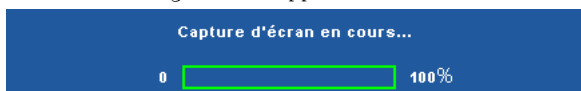

REMARQUE : Pour capturer une image entière, assurez-vous que le signal d'entrée qui est connecté au projecteur est à la résolution 1280x800.

ÉCRAN—Sélectionnez **Dell** pour utiliser le logo Dell comme papier peint. Sélectionnez **Capturé** pour régler l'image capturée comme papier peint.

RÉIN.—Sélectionnez et appuyez sur pour effacer l'image capturée et retourner au réglage par défaut.

PARAMÈTRES AUDIO—Sélectionnez et appuyez sur pour changer les paramètres audio. Le menu des paramètres audio contient les paramètres suivants :

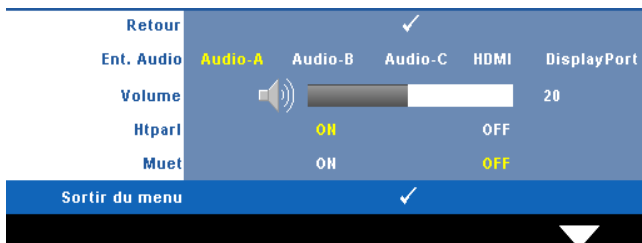

ENTRÉE AUDIO—Choisissez la source d'entrée audio, les options disponibles sont : Audio-A, Audio-B, Audio-C, HDMI et Port d'affichage.

VOLUME—Appuyez sur pour baisser le volume et sur pour augmenter le volume.

HTPARL—Sélectionnez **On** pour activer le haut-parleur. Sélectionnez **Off** pour désactiver le haut-parleur.

MUET—Pour couper le son de l'entrée audio et de la sortie audio.

CONF. ALIM.—Choisissez et appuyez sur pour ouvrir le menu des paramètres d'alimentation. Le menu des paramètres d'alimentation contient les paramètres suivants :

Retour					✓
Éco énergie	OFF	30min	60min	90min	120min
Extinction rapide		OUI		NON	
Sortir du menu					✓

ÉCO ÉNERGIE—Sélectionnez **Off** pour désactiver le mode Economie d'énergie. Par défaut le projecteur a été réglé pour entrer en mode d'économie d'énergie après 120 minutes d'inactivité. Un message d'avertissement s'affiche sur l'écran avec un compte à rebours de 60 secondes avant d'entrer en mode d'économie d'énergie. Appuyez sur n'importe quel bouton numérique pendant le compte à rebours pour ne pas entrer en mode d'économie d'énergie.

Vous pouvez aussi changer la période d'inactivité avant d'entrer en mode d'économie d'énergie. La période d'inactivité est la durée que vous voulez que votre projecteur attende sans signal d'entrée. Le mode d'économie d'énergie peut être réglé sur 30, 60, 90, ou 120 minutes.

Si aucun signal d'entrée n'est détecté pendant cette période, le projecteur éteint automatiquement la lampe et entre en mode d'économie d'énergie. Si un signal d'entrée est détecté pendant cette période, le projecteur s'allume automatiquement. Si aucun signal d'entrée n'est détecté pendant deux heures en mode d'économie d'énergie, le projecteur en mode d'économie d'énergie s'éteindra automatiquement. Pour allumer le projecteur, appuyez sur le bouton d'alimentation.

EXTINCTION RAPIDE—Sélectionnez **Oui** pour éteindre le projecteur avec un seul appui sur le bouton **d'alimentation**. Cette fonction vous permet d'éteindre rapidement le projecteur, avec une vitesse de ventilateur accélérée. Légèrement plus bruyant lorsque vous désirez éteindre rapidement le projecteur.



REMARQUE : Avant de rallumer le projecteur, attendez au moins 60 secondes pour que la température interne se stabilise. Le projecteur prendra plus longtemps à s'allumer si vous essayez de l'allumer immédiatement. Le ventilateur de refroidissement marchera à pleine puissance pendant environ 30 secondes pour stabiliser la température interne.

CONF. SÉCU—Choisissez et appuyez sur  pour ouvrir le menu des paramètres de sécurité. Le menu des paramètres de sécurité permet d'activer et de régler le mot de passe.

Retour	✓
Mot de passe	ACTIVE OFF Supp
Changer mot passe	✓
Sortir du menu	✓

MOT DE PASSE—Lorsqu'une protection par mot de passe est activée, un écran de Protection par mot de passe vous invitant à entrer un mot de passe s'affiche quand la prise d'alimentation est insérée dans la prise de courant et quand l'alimentation pour le projecteur est tout d'abord allumée. Par défaut, cette fonction est désactivée. Vous pouvez activer cette fonction en sélectionnant **Activé**. Si le mot de passe a déjà été réglé avant, entrez le mot de passe en premier et sélectionnez la fonction. Cette fonction de sécurité sera activée la prochaine fois que vous utiliserez le projecteur. Si vous activez cette fonction, vous serez invité à entrer le mot de passe du projecteur après avoir allumé le projecteur :

1 Demande de 1ère saisie du mot de passe :

- a Allez au menu **Autres**, appuyez sur  et sélectionnez **Mot de passe** pour Activer le mot de passe.

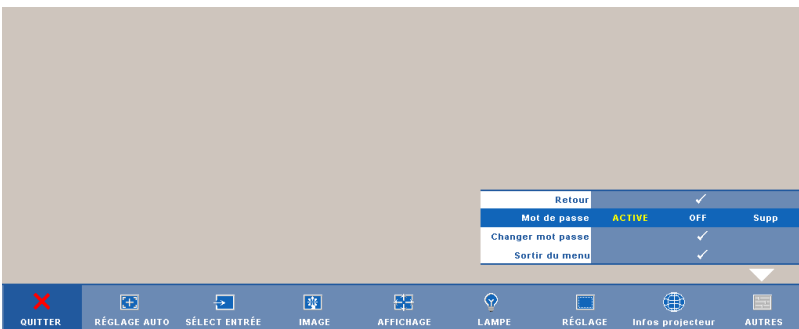

- b L'activation de la fonction Mot de passe fait apparaître un écran de caractères ; entrez un nombre à 4 chiffres à l'écran et appuyez sur .



Entrer nouveau mot de passe.

Mot de passe (4 caractères) : X X X X

A	B	C	D	E	F	G	H	I	J
K	L	M	N	O	P	Q	R	S	T
U	V	W	X	Y	Z	0	1	2	3
4	5	6	7	8	9	←	Entrer	Quitter	

> < ✓ ^ Sélectionner

PPID CN-0W892J-50081-46B-0208  Confirmer

- c Pour confirmer, entrez à nouveau le mot de passe.
- d Si la vérification du mot de passe réussit, vous pouvez continuer à accéder aux fonctions et aux utilitaires du projecteur.
- 2 Si vous avez entré un mot de passe incorrect, vous aurez 2 autres chances. Après trois entrées incorrectes, le projecteur s'éteindra automatiquement.
-  **REMARQUE** : Si vous oubliez votre mot de passe, contactez DELL™ ou un technicien agréé.
- 3 Pour annuler la fonction Mot de passe, sélectionnez **Off** pour désactiver la fonction.
- 4 Pour effacer le mot de passe, choisissez **Supprimer**.

CHANGER MOT PASSE—Entrez le mot de passe original, puis entrez le nouveau mot de passe et confirmez-le.

Entrez le mot de passe original.

Mot de passe (4 caractères) : X X X X

A	B	C	D	E	F	G	H	I	J
K	L	M	N	O	P	Q	R	S	T
U	V	W	X	Y	Z	0	1	2	3
4	5	6	7	8	9	←	Entrer	Quitter	

> < ✓ ^ Sélectionner

PPID CN-0W892J-S0081-46B-0208 Confirmer

Entrez nouveau mot de passe.

Mot de passe (4 caractères) : X X X X

A	B	C	D	E	F	G	H	I	J
K	L	M	N	O	P	Q	R	S	T
U	V	W	X	Y	Z	0	1	2	3
4	5	6	7	8	9	←	Entrer	Quitter	

> < ✓ ^ Sélectionner

PPID CN-0W892J-S0081-46B-0208 Confirmer

Validez nouveau mot de passe.

Mot de passe (4 caractères) : X X X X

A	B	C	D	E	F	G	H	I	J
K	L	M	N	O	P	Q	R	S	T
U	V	W	X	Y	Z	0	1	2	3
4	5	6	7	8	9	←	Entrer	Quitter	

> < ✓ ^ Sélectionner





PPID CN-0W892J-S0081-46B-0208 Confirmer

SOUS-TITRE CODÉ—Choisissez **On** pour activer les sous-titres codés et activer le menu des sous-titres codés. Choisissez une des options de sous-titres codés : CC1, CC2, CC3, et CC4.

Retour			✓	
Sélectionner	CC1	CC2	CC3	CC4
Sortir du menu			✓	

 **REMARQUE** : L'option des sous-titres codés est seulement disponible avec NTSC.

SÉQUENCE TESTS—Séquence de tests est utilisé pour ajuster la mise au point et la résolution.

Vous pouvez activer ou désactiver **Séquence tests** en sélectionnant **Off**, **1** ou **2**. Vous pouvez aussi sélectionner **Séquence tests 1** en appuyant pendant 2 secondes et en même temps sur les boutons  et  du panneau de contrôle. Vous pouvez aussi sélectionner **Séquence de tests 2** en appuyant pendant 2 secondes et en même temps sur les boutons  et  du panneau de contrôle.

Séquence tests 1 :

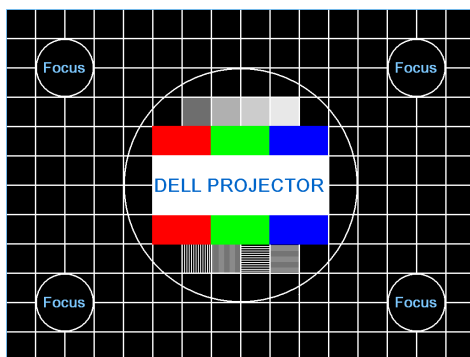

Séquence tests 2 :

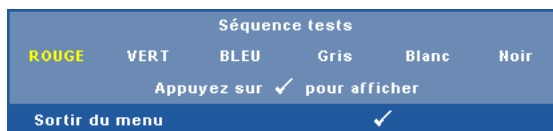

RÉGLAGES USINE—Sélectionnez et appuyez sur  pour restaurer les réglages d'usine par défaut, le message suivant s'affichera.



Les éléments de réinitialisation comprennent à la fois les paramètres sources de l'ordinateur et les paramètres de source vidéo.

Gestion du projecteur avec le Gestionnaire Web

Configuration des réglages du réseau

Si le projecteur est connecté à un réseau, vous pouvez accéder au projecteur avec un navigateur Web en utilisant les réglages du réseau (TCP/IP). Lorsque vous utilisez la fonction de réseau, l'adresse IP doit être unique. Pour configurer les réglages du réseau, référez-vous à la section "RÉSEAU" à la page 42.

Accéder au gestionnaire Web

Utilisez Internet Explorer 5.0 ou une version plus récente, ou Netscape Navigator 7.0 ou une version plus récente et entrez l'adresse IP. Vous pouvez alors accéder au gestionnaire Web et gérer le projecteur à distance.

Gestion des propriétés

Accueil

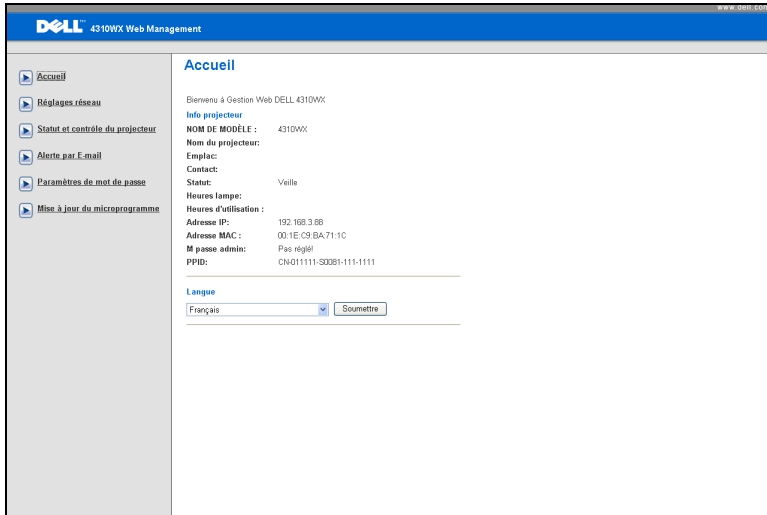

- Ouvrez la page d'accueil du Gestionnaire Web en entrant l'adresse IP du projecteur dans le navigateur Web. Référez-vous à "RÉSEAU" à la page 42.
- **Langue:** Pour changer la langue du gestionnaire Web.

Réglages réseau

Référez-vous à la section OSD à la page 42.

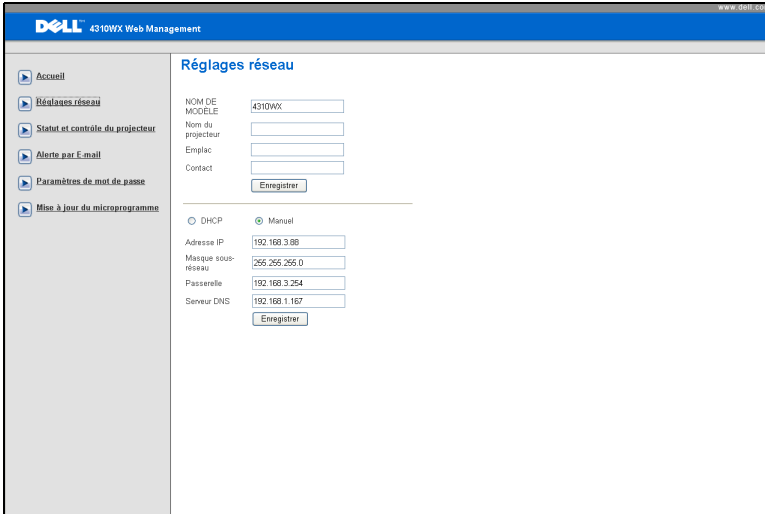

The screenshot shows the Dell 4310WX Web Management interface. The title bar reads "DELL 4310WX Web Management" and "www.dell.com". The sidebar on the left contains the following navigation items:

- Accueil
- Réglages réseau
- Statut et contrôle du projecteur
- Alerte par E-mail
- Paramètres de mot de passe
- Mise à jour du microprogramme

The main content area is titled "Réglages réseau" and contains the following form fields:

NOM DE MODELE: 4310WX
Nom du projecteur: []
Emplac: []
Contact: []
[Enregistrer]

Radio buttons for DHCP and Manual are present, with Manual selected. Below are the following fields:

Adresse IP: 192.168.3.88
Masque sous-réseau: 255.255.255.0
Passerelle: 192.168.3.254
Serveur DNS: 192.168.1.167
[Enregistrer]

- Entrez les informations suivantes : **Nom de modèle**, **Nom du projecteur**, **Emplac.** et **Contact** (jusqu'à 21 caractères par champ). Appuyez sur **Enregistrer** pour enregistrer les réglages.
- Choisissez **DHCP** pour assigner automatiquement une adresse IP au projecteur à partir d'un serveur DHCP, ou **Manuel** pour assigner manuellement une adresse IP.

Page du statut du projecteur et de contrôle

Statut et contrôle du projecteur

Statut du projecteur: Veille

Alim. activée

Éco énergie: Selectionner

Etat d'alerte:

Contrôle de l'image

Mode de fonctionnement: Mode Normal Mode ECO

Mode projecteur: Selectionner

Sélection source: Selectionner

Mode vidéo: Selectionner

Ecran vierge: ON OFF

Taux d'affichage: Origine 4.3 Wide

Luminosité: 0 (0-100)

Contraste: 0 (0-100)

Contrôle audio

Ent. Audio: Audio-A

Volume: 0 (0-20)

Héparl: ON OFF

Alerte vol.: OFF

- **Statut du projecteur** : Il y a 4 statuts : Lampe allumée, Veille, Economie d'énergie et Refroidissement. Cliquez sur le bouton **Actualiser** pour actualiser le statut et les réglages de contrôle.
- **Eco. énergie** : Le mode d'économie d'énergie peut être réglé sur 30, 60, 90, ou 120 minutes. Référez-vous à la section page 45.
- **Etat d'alerte** : Il y a 4 statuts d'erreur : Avertissement lampe, Vie de lampe basse, Avertissement température et Erreur lampe non originale. Votre projecteur peut se verrouiller en mode de protection si l'une des alertes décrites ci-dessus est activée. Pour sortir du mode de protection, cliquez sur le bouton **Effacer** pour effacer le Statut d'alerte avant d'allumer votre projecteur.
- **Mode projecteur** : Pour sélectionner le mode du projecteur, en fonction de la manière dont le projecteur a été installé. Il y a 4 modes de projection : Projection avant-Bureau, Projection avant-Montage plafond, Projection arrière-Bureau, Projection arrière-Montage plafond
- **Sélection de la source** : Le menu Sélection source vous permet de sélectionner la source d'entrée de votre projecteur. Vous pouvez choisir **VGA-A, VGA-B, S-Vidéo, Vidéo composite, HDMI et Port d'affichage**.
- **Mode vidéo** : Sélectionnez un mode pour optimiser l'affichage de l'image en fonction de l'utilisation du projecteur :

- **Présentation** : Idéal pour les présentations.
- **Lumineux** : Luminosité et contraste maximal.
- **Film** : Pour regarder des films et des photos.
- **sRVB** : Offre une représentation plus fidèle des couleurs.
- **PERSO** : Pour utiliser vos réglages préférés.
- **Écran vide**: Vous pouvez choisir entre On et Off.
- **Taux d'affichage** : Pour sélectionner un format d'image pour ajuster la manière dont l'image apparaît.
- **Luminosité** : Choisissez une valeur pour régler la luminosité de l'image.
- **Contraste** : Choisissez une valeur pour régler le contraste de l'image.
- **Entrée audio** : Vous pouvez choisir Audio-A, Audio-B, Audio-C, HDMI et Port d'affichage pour la source d'entrée.
- **Volume** : Vous pouvez régler le volume audio (0-20).
- **Htparl** : Vous pouvez choisir On pour activer la fonction audio ou Off pour désactiver la fonction audio.
- **Alerte vol.** : Pour régler le volume de la sonnerie d'alerte (Off, Bas, Doux, Haut) lors de la mise en marche/arrêt, les avertissements et les commandes.

Alerte par E-mail

The screenshot shows the 'Alerte par E-mail' configuration page in the Dell 4310WX Web Management interface. The page has a blue header with the Dell logo and '4310WX Web Management'. On the left is a navigation menu with options: Accueil, Réglages réseau, Statut et contrôle du projecteur, Alerte par E-mail (selected), Paramètres de mot de passe, and Mise à jour du microprogramme. The main content area is titled 'Alerte par E-mail' and contains the following sections:

- Alerte par E-mail:** Radio buttons for 'Activer' (selected) and 'Désactiver'. A 'Test alerte e-mail' button is present.
- Fields:** Input boxes for 'A' (To), 'Cc', and 'De' (From). The 'Objet' (Subject) field contains the text '4310WX: Alerte'.
- Configuration SMTP:** Input boxes for 'Serveur SMTP sortant', 'Nom d'utilisateur', and 'Mot de passe'.
- Conditions d'alerte:** A list of checkboxes for alert conditions: 'Avertissement lampe', 'Durée de vie de la lampe faible', 'Avertissement température', and 'Module de lampe non original'. An 'Enregistrer' (Save) button is at the bottom.

- **Alerte par E-mail :** Vous pouvez régler si vous voulez être averti par email (Activer) ou non (Désactiver).
- **A/Cc/De :** Vous pouvez entrer l'adresse email de l'envoyeur (De) et les destinataires (A/Cc) qui recevront un email d'alerte lorsqu'il y a un mal fonctionnement ou un avertissement.
- **Conditions d'alerte :** Vous pouvez sélectionner les mal fonctionnements ou les avertissements pour lesquels un email doit être envoyé. Lorsqu'une des conditions d'alerte est présente, un email sera envoyé aux destinataires (A/Cc).
- **Serveur SMTP sortant, Nom d'utilisateur et Mot de passe** doivent être fournis par votre administrateur de réseau ou MIS.

Paramètres de mot de passe

DELL 4310WX Web Management

Accueil

Réglages réseau

Statut et contrôle du projecteur

Alerte par E-mail

Paramètres de mot de passe

Mise à jour du microprogramme

Paramètres de mot de passe

Veuillez régler votre mot de passe si c'est la première fois que vous utilisez cette fonction. Si le mot de passe a déjà été réglé, vous devrez l'entrer lorsque vous vous connectez à la Gestion Web.

Admin

Mot de passe Activer Désactiver

Nouveau mot de passe

Confirmer le mot de passe

Régler la sécurité pour SNMP

Write Community

Utilisez le menu de réglage du mot de passe pour créer un mot de passe administrateur pour accéder au **Gestionnaire Webt**. Lorsque vous voulez activer le mot de passe la première fois, réglez-le avant de l'activer. Lorsque la fonction de mot de passe est activée, le mot de passe d'administrateur sera requis pour accéder au **Gestionnaire Web**.

- **Nouveau mot de passe** : Entrez un nouveau mot de passe
- **Confirmer mot de passe** : Entrez de nouveau le mot de passe et confirmez.
- **Écrire communauté** : Pour régler la sécurité SNMP. Entrez le mot de passe et confirmez.



REMARQUE : Si vous avez oublié votre mot de passe administrateur, contactez Dell.

Page de connexion

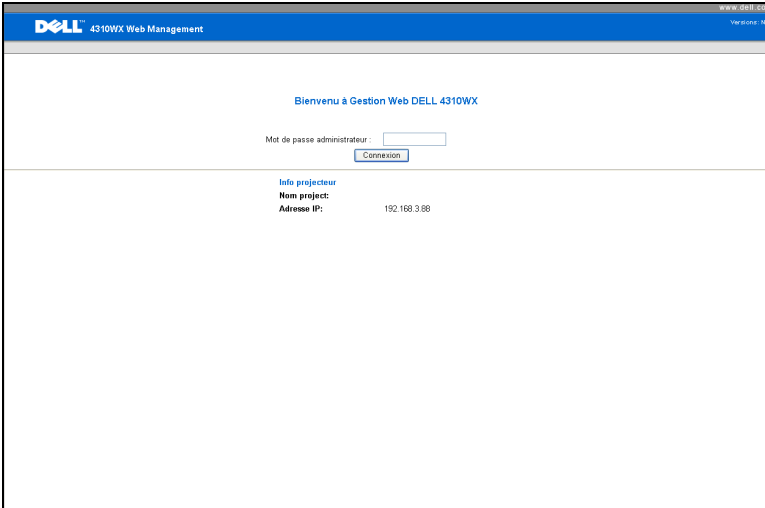

The screenshot shows the login page for the Dell 4310WX Web Management interface. At the top, there is a blue header with the Dell logo and the text "4310WX Web Management" on the left, and the URL "www.dell.com" and "Version: 4.0" on the right. The main content area is white and contains the following elements:

- A blue heading: "Bienvenu à Gestion Web DELL 4310WX"
- A label: "Mot de passe administrateur:" followed by a text input field.
- A blue button labeled "Connexion".
- A section titled "Info projecteur" containing the following information:
 - Nom projecteur:**
 - Adresse IP:** 192.168.3.88

- **Mot de passe administrateur :** Entrez le mot de passe administrateur et cliquez sur Connexion.

Mise à jour logiciel

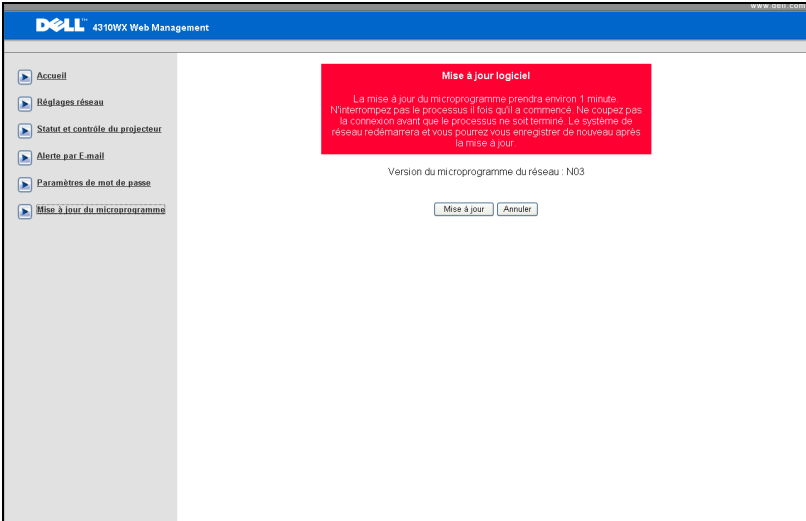

Utilisez la page Mise à jour logiciel pour mettre à jour le logiciel de votre projecteur. Appuyez sur **Mise à jour** pour commencer le processus.

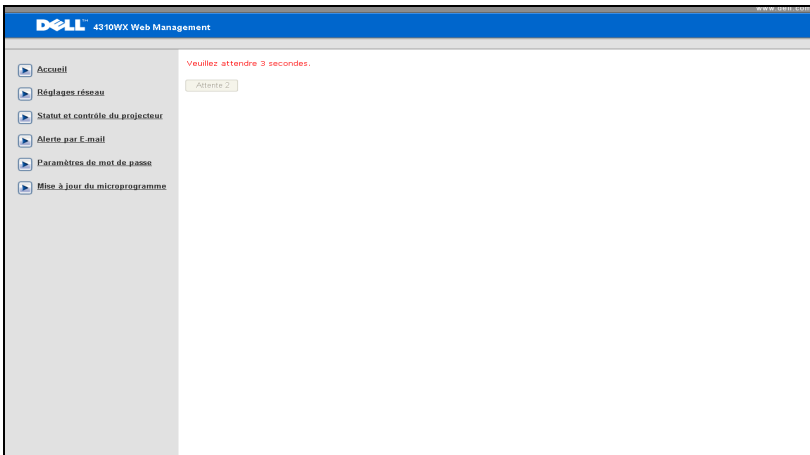

- Veuillez patienter jusqu'à ce que le compteur atteigne 0.

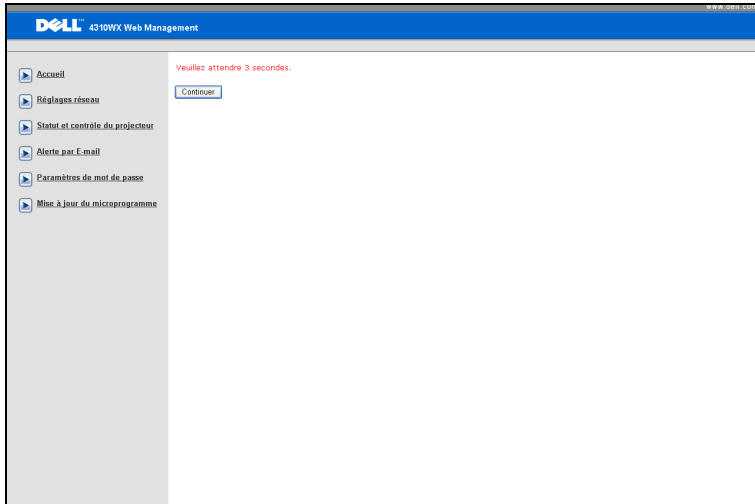

- Attendez 3 secondes pour aller automatiquement à l'étape suivante.

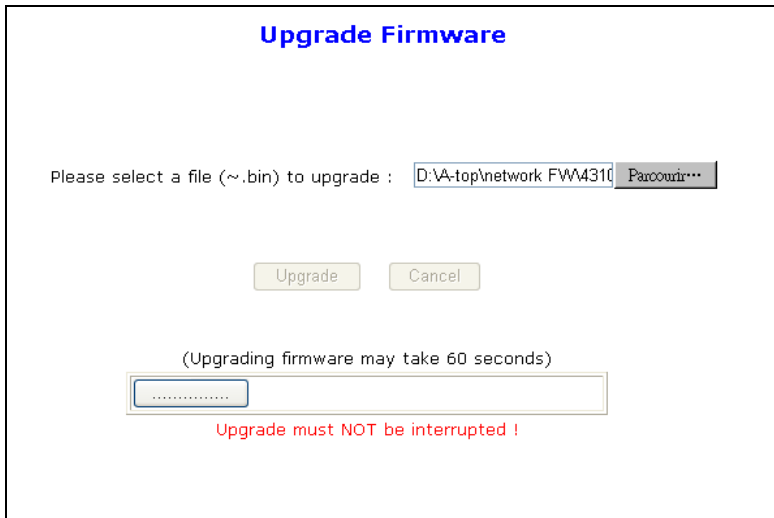

- Choisissez le fichier à mettre à jour et cliquez sur le bouton **Mettre à jour**. Pendant la mise à jour, le bouton **Annuler** est désactivé.

Please wait.
Click on button to proceed after 8 seconds.

Waiting(6)

- Veuillez patienter jusqu'à ce que le compteur atteigne 0.

Please wait.
Click on button to proceed after 8 seconds.

Re Login

- Lorsque la mise à jour est terminée, cliquez sur le bouton **Reconnexion** pour retourner à la page d'accueil du Gestionnaire Web.

ASTUCES :

J'aimerais gérer mon projecteur via Internet. Quels sont les réglages optimaux du navigateur ?

Pour utiliser les réglages optimaux du navigateur, suivez les étapes suivantes :

1 Ouvrez **Panneau de contrôle** → **Options Internet** → l'onglet **Général** → **Fichiers Internet temporaires** → **Réglages** → **Cocher Chaque visite des pages**.

2 Certains pare-feu ou antivirus peuvent bloquer l'application HTTP, alors si possible, éteindre le pare-feu ou l'antivirus.

J'aimerais gérer mon projecteur via Internet. Quel numéro de port dois-je ouvrir pour cela dans mon pare-feu ?

Les ports TCP/IP suivants sont ceux utilisés par le projecteur.

UDP/TCP	Port Numéro	Description
TCP	80	Configuration Web (HTTP)
UDP/TCP	25	SMTP : utilisé pour le routage des emails entre les serveurs d'email
UDP/TCP	161	SNMP : Simple Network Management Protocol
UDP	9131	AMX : utilisé pour la découverte AMX

Pourquoi est-ce que je n'arrive pas à accéder à mon projecteur via Internet ?

1 Vérifiez si votre ordinateur/portable est connecté à Internet.

2 Vérifiez avec votre MIS ou administrateur de réseau si votre ordinateur/portable utilise le même sous-réseau.

Pourquoi est-ce que je n'arrive pas à accéder au serveur SMTP ?

- 1** Vérifiez avec votre MIS ou administrateur de réseau si la fonction de serveur SMTP est activée pour le projecteur et si l'IP assignée au projecteur a la permission d'accéder au serveur SMTP. Le port SMTP du projecteur est 25, il ne peut pas être changé.
- 2** Vérifiez si le serveur SMTP sortant, le nom d'utilisateur et le mot de passe sont correctement réglés.
- 3** Certains serveurs SMTP vérifieront si l'adresse email de "De" correspond au "Nom d'utilisateur" et "Mot de passe". Par exemple, vous utilisez l'adresse email test@dell.com dans "De". Vous devez aussi utiliser les informations du compte test@dell.com pour le Nom d'utilisateur et le Mot de passe pour vous connecter au serveur SMTP.

Pourquoi est-ce que je ne reçois pas l'email de test d'alerte alors que le projecteur indique qu'un email de test d'alerte a été envoyé?

Ceci peut être car le serveur SMTP détecte l'email d'alerte comme un pourriel ou à cause des restrictions du serveur SMTP. Vérifiez avec votre MIS ou administrateur de réseau les réglages du serveur SMTP.

Guide de dépannage de votre projecteur



Si vous rencontrez des problèmes avec le projecteur, reportez-vous au guide de dépannage suivant. Si le problème persiste, contactez Dell™. Référez-vous à la section Contacter Dell™ à la page 76.



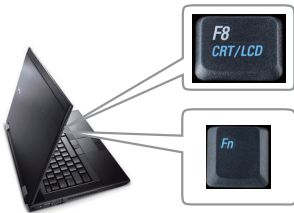

Problème

Aucune image n'apparaît sur l'écran.



Solution possible

- Assurez-vous que le couvercle de l'objectif est retiré et que le projecteur est allumé.
- Assurez-vous que l'option SÉLECT ENTRÉE est correctement réglée dans le menu OSD.
- Assurez-vous que le port graphique externe est activé. Si vous utilisez un ordinateur portable Dell™, appuyez sur   (Fn+F8). Pour les autres ordinateurs, reportez-vous à votre documentation respective. Le signal de sortie de l'ordinateur n'est pas conforme aux standards de l'industrie. Si c'est le cas, mettez à jour le pilote vidéo de l'ordinateur. Pour les ordinateurs Dell, référez-vous à support.dell.com.
- Vérifiez que tous les câbles sont correctement connectés. Référez-vous à "Connexion de votre projecteur" à la page 9.
- Assurez-vous que les broches des connecteurs ne sont pas tordues ou cassées.
- Assurez-vous que la lampe est correctement installée (référez-vous à "Remplacer la lampe" à la page 69).
- Utilisez **Modèle de test** dans le menu **Autres**. Assurez-vous que les couleurs du modèle de test sont correctes.

Problème (suite)	Solution possible (suite)
Source d'entrée manquante. Ne peut pas sélectionner une source d'entrée particulière.	Allez dans Avancé – Acti/Désac Sources, et vérifiez que cette source d'entrée est réglée sur Activer.
Image partielle, qui défile ou affichée de façon incorrecte.	<p>1 Appuyez sur le bouton Réglage automatique de la télécommande ou du panneau de contrôle.</p> <p>2 Si vous utilisez un ordinateur portable Dell™, réglez la résolution de l'ordinateur sur WXGA (1280 x 800) ou sur XGA (1024 x 768) :</p> <p>a Faites un clic droit sur une partie non utilisée de votre bureau de Microsoft® Windows®, cliquez sur Propriétés et sélectionnez ensuite l'onglet Réglages.</p> <p>b Vérifiez que le réglage du port du moniteur externe est 1280x800 ou 1024 x 768 pixels.</p> <p>c Appuyez sur   (Fn+F8).</p> <p>Si vous rencontrez des difficultés pour changer les résolutions ou que votre moniteur se fige, redémarrez l'ensemble de l'équipement ainsi que le projecteur.</p> <p>Si vous n'utilisez pas un ordinateur portable Dell™, référez-vous à votre documentation. Le signal de sortie de l'ordinateur peut ne pas être conforme aux standards de l'industrie. Si c'est le cas, mettez à jour le pilote vidéo de l'ordinateur. Pour les ordinateurs Dell, référez-vous à support.dell.com.</p>
L'écran n'affiche pas votre présentation	Si vous utilisez un ordinateur portable, appuyez sur   (Fn+F8).
L'image est instable ou vacillante	Ajustez le suivi dans le sous-menu OSD Affichage (en Mode PC seulement).
L'image présente une barre verticale vacillante	Ajustez la fréquence dans le sous-menu OSD Affichage (en Mode PC seulement).

Problème (suite)	Solution possible (suite)
La couleur de l'image est incorrecte	<ul style="list-style-type: none"> • Si le projecteur reçoit un signal incorrect de la carte graphique, réglez le type de signal sur RVB dans l'onglet Affichage du menu OSD. • Utilisez Séquence tests dans le menu Autres. Assurez-vous que les couleurs du modèle de test sont correctes.
L'image est floue/pas au point	<ol style="list-style-type: none"> 1 Ajustez la bague de mise au point située sur l'objectif du projecteur. 2 Assurez-vous que l'écran de projection se trouve à la bonne distance du projecteur (3,94 pieds [1,2 m] à 32,81 pieds [10 m]).
L'image est allongée en affichage DVD de 16:9	<p>Le projecteur détecte automatiquement le format du signal de la source. Il gardera le rapport d'affichage de l'image projetée en fonction du format du signal d'entrée avec un réglage d'origine.</p> <p>Si l'image est encore trop allongée, ajustez le rapport d'affichage dans le menu Réglage de l'OSD.</p>
L'image est inversée	Sélectionnez Réglages dans le menu OSD et changez le mode de projection.
La lampe est grillée ou émet des crépitements	Quand la lampe du projecteur atteint sa fin de vie, elle peut griller et produire un fort crépitements. Si cela se produit, le projecteur ne se rallumera pas. Pour remplacer la lampe, voir "Remplacer la lampe" à la page 69.
Le voyant LAMPE s'allume en orange.	Si le voyant LAMPE s'allume en orange, remplacez la lampe.

Problème (suite)	Solution possible (suite)
Le voyant LAMPE clignote en orange.	<p>Si le voyant LAMPE clignote en orange, la connexion du module de la lampe peut être interrompue. Vérifiez le module de la lampe et qu'elle a été correctement installée.</p> <p>Si le voyant LAMPE et le voyant Alimentation clignotent en orange, cela signifie que le pilote de la lampe ne marche pas correctement et que le projecteur va s'éteindre automatiquement.</p> <p>Si le voyant LAMPE et le voyant TEMP clignotent en orange et que le voyant Alimentation est allumé en bleu, cela signifie que la palette de couleurs ne marche pas correctement et que le projecteur va s'éteindre automatiquement.</p> <p>Pour annuler le mode de protection, appuyez pendant 10 secondes sur le bouton ALIMENTATION.</p>
Le voyant TEMP s'allume en orange.	Le projecteur a surchauffé. Le projecteur va s'éteindre automatiquement. Essayez de rallumer le projecteur une fois qu'il s'est refroidi. Si le problème persiste, contactez Dell™.
Le voyant TEMP clignote en orange	<p>Un ventilateur du projecteur ne marche pas correctement et le projecteur va s'éteindre automatiquement. Essayez d'annuler le mode du projecteur en appuyant pendant 10 secondes sur le bouton ALIMENTATION. Attendez environ 5 minutes puis essayez de le rallumer. Si le problème persiste, contactez Dell™.</p>
L'OSD n'apparaît pas à l'écran	Appuyez sur le bouton Menu du panneau de contrôle pendant 15 secondes pour déverrouiller l'OSD. Vérifiez le Verrouillage du menu à la page 44.
La télécommande ne fonctionne pas correctement ou seulement dans une plage très limitée	Piles faibles. Vérifiez si le faisceau laser de la télécommande est faible. Si c'est le cas, remplacez les piles par 2 piles AAA.

Signaux de commande

Etat du projecteur	Description	Boutons de contrôle			Voyant	
		Alimentation	Menu	Autres	TEMP (Orange)	LAMPE (Orange)
Mode Veille	Projecteur en mode Veille. Prêt à être allumé.	BLEU Clignotant	ETEINT	ETEINT	ETEINT	ETEINT
Mode de préchauffage	Le projecteur est en train de se préchauffer et de s'allumer.	BLEU	BLEU	BLEU	ETEINT	ETEINT
Lampe allumée	Projecteur en mode Normal, prêt à afficher une image.  Remarque : Le menu OSD n'est pas ouvert.	BLEU	BLEU	ETEINT	ETEINT	ETEINT
Mode de refroidissement	Le projecteur est en train de se refroidir avant de s'éteindre.	BLEU	ETEINT	ETEINT	ETEINT	ETEINT
Mode d'économie d'énergie	Le mode d'économie d'énergie est activé. L'appareil basculera automatiquement en mode Veille si aucun signal n'est détecté pendant plus de deux heures.	ORANGE Clignotant	ETEINT	ETEINT	ETEINT	ETEINT
Refroidissement avant mode d'économie d'énergie.	Le projecteur prend 60 secondes pour se refroidir avant d'aller en mode d'économie d'énergie.	ORANGE	ETEINT	ETEINT	ETEINT	ETEINT
Surchauffe du projecteur	Les fentes de ventilation sont bloquées ou la température ambiante est au-dessus de 35°C. Le projecteur va s'éteindre automatiquement. Assurez-vous que les fentes de ventilation ne sont pas bloquées et que la température ambiante est dans la gamme acceptable. Si le problème persiste, contactez Dell.	ETEINT	ETEINT	ETEINT	ORANGE	ETEINT
Surchauffe de la lampe	La lampe a surchauffé. Les fentes de ventilation sont bloquées. Le projecteur va s'éteindre automatiquement. Essayez de rallumer le projecteur une fois qu'il s'est refroidi. Si le problème persiste, contactez Dell.	BLEU	ETEINT	ETEINT	ORANGE	ETEINT
Surchauffe du pilote de la lampe	Le pilote de la lampe a surchauffé. Les fentes de ventilation sont bloquées. Le projecteur va s'éteindre automatiquement. Essayez de rallumer le projecteur une fois qu'il s'est refroidi. Si le problème persiste, contactez Dell.	ORANGE	ETEINT	ETEINT	ORANGE	ETEINT
Panne de ventilateur	L'un des ventilateurs ne marche pas correctement. Le projecteur va s'éteindre automatiquement. Si le problème persiste, contactez Dell.	ETEINT	ETEINT	ETEINT	ORANGE Clignotant	ETEINT
Panne de pilote de la lampe.	Le pilote de la lampe ne marche pas correctement. Le projecteur va s'éteindre automatiquement. Débranchez le cordon d'alimentation, attendez 3 minutes puis rallumez le projecteur. Si le problème persiste, contactez Dell.	ORANGE Clignotant	ETEINT	ETEINT	ETEINT	ORANGE Clignotant
Panne de roue chromatique	La roue chromatique ne marche pas. Le projecteur ne marche pas correctement et le projecteur va s'éteindre automatiquement. Débranchez le cordon d'alimentation, attendez 3 minutes puis rallumez le projecteur. Si le problème persiste, contactez Dell.	BLEU	ETEINT	ETEINT	ORANGE Clignotant	ORANGE Clignotant

Panne de lampe	La lampe est défectueuse. Remplacez la lampe.	ETEINT	ETEINT	ETEINT	ETEINT	ORANGE
Panne – Alimentation CC (+12V)	L'alimentation a été coupée. Le projecteur va s'éteindre automatiquement. Débranchez le cordon d'alimentation, attendez 3 minutes puis rallumez le projecteur. Si le problème persiste, contactez Dell.	ORANGE Clignotant	ETEINT	ETEINT	ORANGE	ORANGE
Panne – Alimentation CC (secondaire)	L'alimentation a été coupée. Le projecteur va s'éteindre automatiquement. Débranchez le cordon d'alimentation, attendez 3 minutes puis rallumez le projecteur. Si le problème persiste, contactez Dell.	ORANGE Clignotant	ETEINT	ETEINT	ORANGE	ETEINT
Echec de connexion du module de la lampe	La connexion du module de la lampe a été interrompue. Vérifiez le module de la lampe et qu'elle a été correctement installée. Si le problème persiste, contactez Dell.	ETEINT	ETEINT	ETEINT	ETEINT	ORANGE Clignotant

Remplacer la lampe

⚠ ATTENTION : Avant de débiter quelque procédure que ce soit de cette section, lisez et suivez les Instructions de sécurité décrites à la page 7.

Remplacez la lampe quand le message **"La lampe approche la fin de sa durée de vie de fonctionnement. Remplacement recommandé !**

www.dell.com/lamps" s'affiche sur l'écran. Si ce problème persiste toujours après le remplacement de la lampe, contactez Dell™. Pour plus d'informations, voir "Contacter Dell™ à la page à la page 76.

⚠ ATTENTION : Utilisez une lampe originale pour un assurer un fonctionnement optimal et sans risque de votre projecteur.

⚠ ATTENTION : La lampe devient très chaude en cours d'utilisation. Pour remplacer la lampe, attendez que le projecteur s'est refroidi pendant au moins 30 minutes.

⚠ ATTENTION : Ne touchez jamais l'ampoule ou le verre de la lampe. Les lampes de projecteur sont très fragiles et peuvent se briser si vous les touchez. Les morceaux de verre sont dangereux et peuvent causer des blessures.

⚠ ATTENTION : Si la lampe est brisée, enlevez toutes les débris du projecteur et jetez-les ou recyclez-les conformément aux lois locales, régionales et fédérales. Pour plus d'informations, visitez www.dell.com/hg.

- 1 Eteignez le projecteur et débranchez le cordon d'alimentation.
- 2 Laissez le projecteur se refroidir pendant au moins 30 minutes.
- 3 Dévissez les deux vis de fixation du couvercle de la lampe, et retirez le couvercle.
- 4 Dévissez les deux vis de fixation de la lampe.
- 5 Soulevez la lampe en la tenant par sa partie métallique.

✍ REMARQUE : Dell™ peut demander que les lampes remplacées durant la période de garantie soient renvoyées à Dell™. Sinon, contactez votre agence de recyclage des déchets pour obtenir l'adresse du dépôt le plus proche.

- 6 Remplacez toujours la lampe par une lampe neuve.



- 7 Vissez les deux vis de fixation de la lampe.
- 8 Remplacez le couvercle de lampe et serrez les deux vis.
- 9 Réinitialisez le temps d'utilisation de la lampe en sélectionnant "Oui" pour **Réinit. lampe** dans l'onglet **Lampe** de l'OSD (voir le menu Lampe à la page 40).
Lorsque une lampe a été remplacée, le projecteur la détecte automatiquement et réinitialise les heures de la lampe.



ATTENTION : Mise au rebut de la lampe (États-Unis uniquement)

 **LES LAMPES À L'INTÉRIEUR DE CE PRODUIT CONTIENNENT DU MERCURE ET DOIVENT ÊTRE RECYCLÉES OU JETÉES CONFORMÉMENT AUX LOIS LOCALES, RÉGIONALES OU FÉDÉRALES. POUR PLUS D'INFORMATIONS, ALLEZ À WWW.DELL.COM/HG OU CONTACTEZ L'ALLIANCE DES INDUSTRIES ÉLECTRONIQUES À WWW.EIAE.ORG. POUR LES INFORMATIONS D'ÉLIMINATION SPÉCIFIQUE DES LAMPES, ALLEZ À WWW.LAMPRECYCLE.ORG.**

Caractéristiques techniques

Vanne légère	0,65" WXGA DMD type A, DarkChip2™
Luminosité	3500 Lumens ANSI (max.)
Rapport de contraste	2000:1 typique (Plein On / Plein Off)
Uniformité	80% typique (Standard du Japon - JBMA)
Nombre de pixels	1280 x 800 (WXGA)
Couleurs affichables	16,7M de couleurs
Vitesse de roue chromatique	2X
Objectif de projection	F-Stop : F/ 2,55~2,83 Distance focale : f=18,2-21,8 mm Objectif Zoom manuel 1,2X Rapport de projection = 1,28~1,56 large et télé
Taille d'écran de projection	36-358 pouces (diagonale)
Distance de projection	3,94~32,81 ft (1,2 m~10 m)
Compatibilité vidéo	Vidéo composite / S-Vidéo : NTSC (J, M, 4.43), PAL (B, D, G, H, I, M, N, Nc, 60), SECAM (B, D, G, K, K1, L) Vidéo composante via VGA & HDMI : 1080i/p, 720p, 576i/p, 480i/p
Source d'alimentation	Universelle 90-264 V c.a. 50-60 Hz avec entrée PFC
Consommation électrique	Mode normal : 370W ± 10% @ 110V c.a. (Réseau activé) Mode Eco : 330W ± 10% @ 110V c.a. (Réseau activé) Mode économie d'énergie : <24W (Réseau activé, vitesse du ventilateur au minimum) Mode Veille : 1,75W ± 10% @ 110V c.a. (Réseau activé) < 1W (Réseau désactivé)

Audio	2 haut-parleurs x5 watts RMS
Niveau de bruit	35 dB(A) mode Normal, 32 dB(A) mode Eco
Poids	6,35 lbs (2,88 kg)
Dimensions (L x H x D)	11,26 x 4,33 x 9,76 pouces (286 x 110 x 247,8 mm)



Environnement	Température d'utilisation : 5°C - 35°C (41°F- 95°F)
	Humidité : 80% maximum
	Température de stockage : 0°C à 60°C (32°F à 140°F)
	Humidité : 90% maximum
Connecteurs d'E/S	Température de transport : -20°C à 60°C (-4°F à 140°F)
	Humidité : 90% maximum
	Alimentation : Une prise d'alimentation secteur (3 broches - prise C14)
	Entrée VGA : Deux connecteurs D-sub 15 broches (bleu), VGA-A & VGA-B, pour signaux d'entrée RVB/composante analogique.
	Sortie VGA : Un connecteur D-sub 15 broches (noir) pour bouclage VGA-A.
	Entrée S-Vidéo : Un connecteur mini-DIN standard à 4 broches pour signal Y/C
	Entrée vidéo composite : Une prise RCA jaune pour signal CVBS.
	Entrée HDMI : Un connecteur HDMI compatible avec HDMI 1.3. Compatible avec HDCP
	Entrée audio analogique : Deux mini prises stéréo 3,5mm (bleu) et une paire de connecteurs RCA (rouge/blanc)

Sortie audio variable : Une mini prise stéréo 3,5mm (vert)

Port USB : un USB secondaire pour support distant

Port RS232 : Un connecteur mini-DIN à 6 broches pour les communications RS232.

Port RJ45 : Un connecteur RJ45 pour contrôler le projecteur via un réseau.

Sortie 12V : Une sortie 12V c.c. / 200mA max. pour le contrôle automatique de l'écran.

Port d'affichage : Un connecteur de port d'affichage (1.0)

Lampe

Lampe de 280W remplaçable par l'utilisateur (jusqu'à 2500 heures en mode éco)



REMARQUE : La durée de vie de la lampe d'un projecteur est une mesure du niveau de dégradation lumineuse seulement, et n'indique pas que la lampe va tomber en panne et arrêter de marcher après cette durée. La durée de vie d'une lampe est définie comme la durée prise pour que la luminosité de plus de 50 pourcents des lampes en général diminue par environ 50 pourcents du lumens recommandé. La durée de vie d'une lampe n'est absolument pas garantie. La durée de vie actuelle d'une lampe de projecteur peut varier en fonction des conditions ambiantes et du mode d'utilisation. L'utilisation d'un projecteur dans des endroits difficiles, par exemple des endroits poussiéreux ou chauds, pendant de nombreuses heures en continu et avec un arrêt brusque va certainement réduire la durée de vie de la lampe et peut même causer un mal fonctionnement.

Affectation des broches RS232

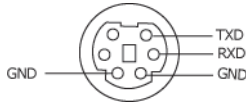

Protocole RS232

- Réglages de communication

Réglages de connexion	Valeur
Débit en bauds :	19200
Bits de données :	8
Parité	Aucune
Bits d'arrêt	1

- **Types de commandes**
Pour faire apparaître le menu OSD et ajuster les paramètres.
- **Syntaxe de commande de contrôle (à partir du PC vers le projecteur)**
[H][AC][SoP][CRC][ID][SoM][COMMAND]
- **Exemple** : Commande de mise sous tension (Envoyer d'abord l'octet de poids faible)
--> 0xBE, 0xEF, 0x10, 0x05, 0x00, 0xC6, 0xFF, 0x11, 0x11, 0x01, 0x00, 0x01
- **Liste de commandes de contrôle**
Pour afficher le dernier code RS232, allez au site de support de Dell : support.dell.com.

Modes de compatibilité (Analogique/Numérique)

Résolution	Taux de rafraîchissement (Hz)	Fréquence Hsync (KHz)	Horloge de pixels (MHz)
640 x 350	70,087	31,469	25,175
640 x 480	59,940	31,469	25,175
640 x 480 p60	59,940	31,469	25,175
720 x 480 p60	59,940	31,469	27,000
720 x 576 p50	50,000	31,250	27,000
720 x 400	70,087	31,469	28,322
640 x 480	75,000	37,500	31,500
848 x 480	60,000	31,020	33,750
640 x 480	85,008	43,269	36,000
800 x 600	60,317	37,879	40,000
800 x 600	75,000	46,875	49,500
800 x 600	85,061	53,674	56,250
1024 x 768	60,004	48,363	65,000
1280 x 720 p50	50,000	37,500	74,250
1280 x 720 p60	60,000	45,000	74,250
1920 x 1080 i50	50,000	28,125	74,250
1920 x 1080 i60	60,000	33,750	74,250
1280 x 720	59,855	44,772	74,500
1024 x 768	75,029	60,023	78,750
1280 x 800	59,810	49,702	83,500
1366 x 768	59,790	47,712	85,500
1360 x 768	60,015	47,712	85,500
1024 x 768	84,997	68,677	94,500
1440 x 900	59,887	55,935	106,500
1152 x 864	75,000	67,500	108,000
1280 x 960	60,000	60,000	108,000
1280 x 1024	60,020	63,981	108,000
1152 x 864	85,000	77,095	119,651
1400 x 1050	59,978	65,317	121,750
1280 X 800	84,880	71,554	122,500
1280 x 1024	75,025	79,976	135,000
1440 X 900	74,984	70,635	136,750
1680 x 1050	59,954	65,290	146,250
1280 x 960	85,002	85,938	148,500
1920 x 1080	60,000	67,500	148,500
1400 X 1050	74,867	82,278	156,000
1280 x 1024	85,024	91,146	157,000
1440 X 900	84,842	80,430	157,000
1600 x 1200	60,000	75,000	162,000

Contacter Dell

Pour les clients qui résident aux États-Unis, appelez 800-WWW-DELL (800-999-3355).



REMARQUE : Si vous n'avez pas une connexion Internet, vous pouvez aussi trouver les informations de contact dans la boîte, sur le ticket, la facture ou le catalogue des produits Dell.

Dell™ offre plusieurs options de services et d'assistance téléphonique et en ligne. La disponibilité peut varier en fonction du pays et du produit, et donc certains services peuvent ne pas être disponibles dans votre pays. Pour contacter Dell pour les ventes, l'assistance technique, ou les questions de service à la clientèle :

- 1 Visitez support.dell.com.
- 2 Vérifiez votre pays ou région dans le menu **Choisir un Pays/Région** au bas de la page.
- 3 Cliquez sur **Nous contacter** sur le côté gauche de la page.
- 4 Sélectionnez le lien du service ou de l'assistance requise.
- 5 Choisissez la méthode pour contacter Dell qui vous convient le mieux.

Appendice : Glossaire

LUMENS ANSI — Un standard pour mesurer la luminosité. Il est calculé en divisant une image d'un mètre carré en 9 rectangles égaux, en mesurant le lux (ou la luminosité) au centre de chaque rectangle et en faisant la moyenne de ces neuf points.

TAUX D'AFFICHAGE — Le format d'image le plus populaire est 4:3 (4 par 3). Les premiers formats vidéo de télévisions et d'ordinateur étaient un format d'image de 4:3, ce qui signifie que la largeur de l'image est de 4/3 de fois la hauteur.

Luminosité — La quantité de lumière émise à partir d'un affichage ou d'un affichage de projection ou un appareil de projection. La luminosité du projecteur est mesurée en lumens ANSI.

Temp couleurs — L'apparence de la couleur de la lumière blanche. Une température des couleurs basse donnera une lumière plus chaude (plus jaunâtre/rougeâtre) et une température des couleurs élevée donnera une lumière plus froide (plus bleuâtre). L'unité standard pour la température des couleurs est Kelvin (K).

Vidéo composante — Une méthode pour délivrer la vidéo de qualité dans un format composé d'un signal de luminance et de deux signaux de chrominance séparés, et est définie par Y'Pb'Pr' pour les composantes analogiques et par Y'Cb'Cr' pour les composantes numériques. La vidéo composante est disponible sur les lecteurs DVD.

Vidéo composite — Un signal vidéo qui combine luma (luminosité), chroma (couleur), burst (référence de couleur), et sync (signaux de sync horizontal et vertical) en une onde de signal transportée sur une seule paire de fil. Il existe trois types de formats, NTSC, PAL et SECAM :

Résolution compressée — Si les images reçues sont d'une résolution plus haute que la résolution native du projecteur, l'image résultante sera réduite pour rentrer sur la résolution native du projecteur. La compression d'une image dans un appareil numérique peut causer certaines images d'être perdues.

Rapport de contraste — Plage des valeurs claires et foncées dans une image, ou le rapport entre leurs valeurs maximum et minimum. Il y existe deux méthodes utilisées par l'industrie de la projection pour mesurer le rapport :

1 Plein ON/OFF — mesure le rapport de la lumière générée d'une image toute blanche (Plein ON) et la lumière générée d'une image toute noire (Plein OFF).

2 ANSI — mesure un motif de 16 rectangles noirs et blancs alternés. La lumière moyenne générée à partir des rectangles blancs est divisée par la lumière moyenne générée par les rectangles noirs pour déterminer le taux de contraste ANSI.

Le contraste *Full On/Off* est toujours un nombre plus grand que le contraste ANSI pour le même projecteur.

dB— décibel—Une unit utilisée pour exprimer la différence relative en puissance ou intensité, habituellement entre deux signaux acoustiques ou électriques, égal dix fois le logarithme commun du rapport des deux niveaux.

Écran diagonal — Une méthode de mesure de la taille d'un écran ou d'une image projetée. Elle mesure d'un coin au coin opposé. Un écran de 9 pieds de haut, 12 pieds de large, a une diagonale de 15 pieds. Ce document considère que les dimensions de la diagonale sont destinées à un rapport de 4:3 traditionnel de l'image d'un ordinateur comme pour l'exemple ci-dessus.

Port d'affichage — Une interface standard d'affichage numérique développé par Video Electronics Standards Association (VESA). Port d'affichage a été conçu pour de nombreuses applications sur les PC, les moniteurs, les écrans TV, les projecteurs et d'autres appareils d'affichage.

DHCP — Dynamic Host Configuration Protocol (Protocole de configuration dynamique de l'hôte) — Un protocole de réseau qui permet à un serveur d'assigner automatiquement une adresse TCP/IP à un appareil.

DLP® — Traitement numérique de la lumière (Digital Light Processing™)— Technologie d'affichage réflective développée par Texas Instruments, utilisant de petits miroirs manipulés. La lumière passant à travers un filtre de couleurs est envoyée sur les miroirs DLP qui ordonnent les couleurs RVB dans une image projetée à l'écran, aussi connu sous le nom de DMD.

DMD — Dispositif micro-miroir numérique— Chaque DMD est composé de milliers de miroirs en alliage d'aluminium microscopiques inclinés montés sur une fourche masquée.

DNS — Système de noms de domaine — Un service Internet qui traduit les noms de domaine en des adresses IP.

Distance focale— La distance entre la surface d'une lentille et son foyer.

Fréquence— C'est la vitesse de répétition en cycles par secondes des signaux électriques. Mesurée en Hz (Hertz).

HDCP — High-Bandwidth Digital-Content Protection (Protection de contenu numérique à large bande passante) — Une fonctionnalité développée par Intel™ Corporation pour protéger les contenus numériques sur des interfaces numériques, comme par exemple DVI, HDMI.

HDMI — High-Definition Multimedia Interface (Interface multimédia haute définition) — HDMI transporte la vidéo haute définition non compressée avec le signal audio numérique et les données de contrôle de l'appareil dans un seul connecteur.

Hz (Hertz) — Unité de fréquence.

Correction trapézoïdale — Dispositif qui corrigera une image par rapport la déformations (habituellement un effet de sommet large et de base étroite) d'une image projetée causée par l'angle incorrect du projecteur par rapport l'écran.

Distance maximum — La distance par rapport l'écran laquelle le projecteur peut

se trouver pour projeter une image utilisable (suffisamment lumineuse) dans une pièce entièrement noire.

Taille de l'image maximum— L'image la plus grande qu'un projecteur peut projeter dans une pièce sombre. Ceci est généralement limité par la plage focale des optiques.

Distance minimum— La position la plus proche laquelle un projecteur peut faire la mise au point d'une image sur un écran.

NTSC— National Television Standards Committee. Le standard d'émission pour la vidéo et la projection utilisé en Amérique du Nord, avec un format de 525 lignes et 30 images/seconde.

PAL— Phase Alternating Line. Un standard d'émission pour la vidéo et la projection en Europe avec un format de 625 lignes et 25 images/seconde.

Image inversée— Fonctionnalité permettant de renverser l'image horizontalement. Quand elle est utilisée dans un environnement de projection avant normal, le texte, les graphiques, etc, sont inversés. L'image inversée est utilisée pour la projection arrière.

RVB— Rouge, Vert, Bleu— habituellement utilisé pour décrire un moniteur nécessitant des signaux séparés pour chacune des trois couleurs.

S-Vidéo— Un standard de transmission vidéo utilisant un connecteur mini-DIN 4 broches pour envoyer des informations vidéo sur deux fils de signaux appelés luminance (luminosité, Y) et chrominance (couleur, C). S-Vidéo est aussi appelée Y/C.

SECAM— Un standard français et international d'émission pour la vidéo et la projection.

SVGA— Super Video Graphics Array— Comptage de pixels de 800 x 600.

SXGA— Super Extended Graphics Array,—Comptage de pixels de 1280 x 1024.

UXGA— Ultra Extended Graphics Array—Comptage de pixels de 1600 x 1200.

VGA— Video Graphics Array—Comptage de pixels de 640 x 480.

XGA— Extended Video Graphics Array— Comptage de pixels de 1024 x 768.

WXGA— Wide Extended Graphics Array—Comptage de pixels de 1280 x 800.

Objectif zoom— Objectif avec une distance de focale variable permettant l'opérateur de rapprocher ou d'éloigner la visualisation rendant l'image plus petite ou plus grande.

Rapport d'objectif zoom— C'est le rapport entre l'image la plus petite et la plus grande qu'un objectif peut projeter partir d'une distance fixée. Par exemple, un rapport d'objectif zoom de 1,4:1 signifie qu'une image de 10 pieds sans zoom serait une image de 14 pieds en plein zoom.

Index

A

- Adaptateur CC 9
- Affichage à l'écran 33
 - Affichage (en Mode PC) 37
 - Affichage (en Mode Vidéo) 39
 - Autres 43
 - Image (en Mode PC) 35
 - Image (en Mode Vidéo) 36
 - Lampe 40
 - Menu principal 33
 - Réglage 40
 - Réglage auto 35
 - Sélection de l'entrée 34
- Allumer/éteindre le projecteur
 - Allumer le projecteur 21
 - Eteindre le projecteur 21
- Audio-B 9
- Audio-C 9

C

- Capture d'écran 44
- Caractéristiques techniques
 - Audio 72
 - Compatibilité vidéo 71
 - Connecteurs d'E/S 72
 - Consommation électrique 71
 - Couleurs affichables 71
 - Dimensions 72
 - Distance de projection 71
 - Environnement 72
 - Lampe 73
 - Lentille de projection 71
 - Luminosité 71
 - Niveau de bruit 72
 - Nombre de pixels 71
 - Poids 72
 - Protocole RS232 74
 - Rapport de contraste 71
 - Source d'alimentation 71
 - Taille d'écran de projection 71
 - Uniformité 71
 - Vanne légère 71
 - Vitesse de roue chromatique 71
- Connexion du projecteur
 - A un ordinateur 10
 - Câble de port d'affichage 13
 - Câble HDMI 17, 18, 20
 - Câble RS232 12
 - Câble S-vidéo 14
 - Câble USB/USB 10
 - Câble VGA/VGA 10, 11
 - Câble VGA/YPbPr 16
 - Câble Vidéo composite 15
 - Connexion avec un câble HDMI 17
 - Connexion avec un câble S-vidéo 14
 - Connexion avec un câble Vidéo composante 16
 - Connexion avec un câble Vidéo composite 15

Connexion d'un ordinateur avec un câble RS232 12
Connexion d'un ordinateur avec un câble de port d'affichage 13
Cordon d'alimentation 10, 11, 12, 13, 14, 15, 16, 17, 18, 19, 20
Contacter Dell 6, 66, 69

D

Dell
contacter 76

E

Economie d'énergie 45
Entrée audio 45
Extinction rapide 45

G

Guide de dépannage 63
Contacter Dell 63

H

Haut-parleur 45
HDMI 9

M

Menu Position 43
Menu tempo 44

Menu Transparence 43
Mot 46
Mot de passe 46
Muet 45

N

numéros de téléphone 76

P

Panneau de contrôle 25
Paramètres audio 44
Paramètres d'alimentation 45
Paramètres de l'écran 44
Paramètres de sécurité 46
Paramètres du menu 43
Ports de connexion
Connecteur d'entrée audio 9
Connecteur d'entrée VGA-A (D-sub) 9
Connecteur d'entrée VGA-B (D-sub) 9
Connecteur de cordon d'alimentation 9
Connecteur de port d'affichage 9
Connecteur de sortie audio 9
Connecteur distant USB 9
Connecteur RS232 9
Connecteur S-vidéo 9
Connecteur vidéo composite 9
Fente du câble de sécurité 9

Sortie VGA-A (prise en boucle
du moniteur) 9

R

Réglage de l'image projetée 22
 baisser le projecteur
 Bouton élévateur 22
 Molette de réglage d'in-
 clinaison 22
 Pied élévateur 22
 Réglage de la hauteur du
 projecteur 22

Réglage du zoom et de la mise au
point du projecteur 23
 Bague de mise au point 23
 Ergot du zoom 23

Réinitialisation, Usine 49

Réinitialiser 44

Remplacer la lampe 69

RJ45 9

S

Séquence de tests 49

Sous-titre codé 48

support
 contacter Dell 76

T

Télécommande 28
 Récepteur IR 27

U

Unité Principale 7
 Bague de mise au point 7
 Bouton élévateur 7
 Ergot du zoom 7
 Objectif 7
 Panneau de contrôle 7
 Récepteur IR 7

V

Volume 45